

АКАДЕМИЯ НАУК СССР

ОРДЕНА ТРУДОВОГО КРАСНОГО ЗНАМЕНИ
ИНСТИТУТ АРХЕОЛОГИИ

КРАТКИЕ СООБЩЕНИЯ

133

ЖЕЛЕЗНЫЙ ВЕК
ВОСТОЧНОЙ ЕВРОПЫ



АКАДЕМИЯ НАУК СССР

ОРДЕНА ТРУДОВОГО КРАСНОГО ЗНАМЕНИ
ИНСТИТУТ АРХЕОЛОГИИ

КРАТКИЕ СООБЩЕНИЯ

133

ЖЕЛЕЗНЫЙ ВЕК
ВОСТОЧНОЙ ЕВРОПЫ



ИЗДАТЕЛЬСТВО «НАУКА»
МОСКВА 1973

БИБЛИОТЕКА
ИЗДАТЕЛЬСТВА «НАУКА»
МОСКВА

В сборник включены статьи по проблемам железного века Восточной Европы, взаимоотношениям различных культур, истории греческих городов-государств в Северном Причерноморье; рассматриваются также проблема происхождения черняховской культуры и ее связи с соседними культурами. Большая часть статей сборника, содержит информацию о полевых исследованиях поселений и могильников скифо-сарматского времени.

Редакционная коллегия:

Н. Н. Воронин, Н. И. Гурина,

Л. В. Кольцов (ответственный секретарь),

И. Т. Крушликова (ответственный редактор),

К. Х. Кушнарева, А. Ф. Медведев, Н. Я. Мерперт, Р. М. Мунчаев.

П. А. Раппопорт (зам. ответственного редактора),

В. В. Седов, Д. Б. Шелов, А. Л. Якобсон

СТАТЬИ

Д. А. МАЧИНСКИЙ

О КУЛЬТУРЕ СРЕДНЕГО ПОДНЕПРОВЬЯ НА РУБЕЖЕ СКИФСКОГО И САРМАТСКОГО ПЕРИОДОВ

Уже давно установлено, что важным рубежом в истории «варварского» мира Северного Причерноморья является время, когда кочевники-скифы утрачивают свое политическое господство и ведущей силой в этой области становятся вторгнувшиеся с востока кочевники-сарматы. В свое время М. И. Ростовцев относил это событие ко второй половине III в. до н. э.¹ Сейчас господствует несколько иная датировка этого переломного момента. И виднейший специалист по истории скифов Б. Н. Граков, и автор ряда работ, посвященных сарматам, К. Ф. Смирнов считают, что сарматы достигают политического преобладания в степях между Днепром и Доном в результате сокрушительного набега в первой половине II в. до н. э.² Соответственно с такими взглядами на периодизацию истории кочевого мира исследователи, занимавшиеся культурой оседлого населения лесостепи скифского времени, обычно датировали ее VII—III вв. до н. э., допуская, что она могла существовать еще какое-то время и во II в. до н. э.³ Начальному периоду сарматского владычества в лесостепи хронологически соответствовала зарубинецкая культура, возникновение которой относили к концу III — началу II в. до н. э.⁴

Проведенный автором настоящей статьи анализ письменных источников убедил его в том, что сарматы становятся ведущей силой в степях левобережья Днепра не в первой половине II в. до н. э., а в конце IV в. до н. э.⁵ Позднее, вероятнее всего в III в. до н. э., они проникают и на правый берег Днепра.

Данные письменных источников подтверждаются новейшими археологическими исследованиями. В последние годы хронология нескольких групп археологических памятников скифского времени, дававшаяся ранее лишь в общих чертах, подверглась детальной разработке. При этом выяснилось, что поздняя хронологическая граница всех этих групп проходит

¹ М. И. Ростовцев. Скифия и Боспор. Л., 1925, стр. 11, 612.

² Б. Н. Граков. Каменское городище на Днепре. МИА, № 36, 1954, стр. 28; К. Ф. Смирнов. О начале проникновения сарматов в Скифию. «Тезисы к докладам и сообщениям на конференции по вопросам скифосарматской археологии». М., 1967, стр. 46.

³ П. Д. Либеров. Хронология памятников Поднепровья скифского времени. «Вопросы скифо-сарматской археологии». М., 1954, стр. 162; И. И. Ляпушкин. Днепровское лесостепное левобережье в эпоху железа. МИА, № 104, 1961, стр. 19, 349.

⁴ И. М. Самойловский. Корчеватовский могильник. МИА, № 70, 1959, стр. 73.

⁵ Д. А. Мачинский. О времени первого активного выступления сарматов в Поднепровье по данным античных письменных источников. АС, вып. 13 (в печати).

де на рубеже III—II вв. до н. э., как полагали прежде, а в конце IV—начале III в. до н. э. Так для «царских» скифских курганов, ранее датированных V—III вв. до н. э., ныне определены более узкие хронологические рамки: подавляющее большинство их относится к IV в. до н. э., при этом самые поздние курганы на левобережье Днепра (Чертомлык и Мелитопольский) датируются не позднее последней четверти IV в. до н. э., а самый поздний «царский» курган на Правобережье (Александропольский)—первой четвертью III в. до н. э.⁶ Курганные некрополи лесостепного Посулья, тесно связанные своей культурой со степным миром, прекращают существование в конце IV в. до н. э.⁷ Культура скифского времени лесостепного Правобережья, существовавшая по прежним представлениям до конца III—начала II в. до н. э., как оказалось после детальной разработки хронологии поселений и могильников, прекращает свое развитие в самом начале III в. до н. э.⁸ Расположенные севернее этой группы в окрестностях Киева подгорцевские памятники, по хронологии В. И. Даниленко, с которой согласна и О. Н. Мельниковская, существуют лишь до конца IV—начала III в. до н. э.⁹

Безусловно, такое единовременное прекращение развития нескольких групп археологических памятников в Поднепровье еще не означает, что все население скифского времени погибло или покинуло места своего обитания. Однако, несомненно, что в конце IV—начале III в. до н. э. варварский мир Северного Причерноморья переживает какое-то сильнейшее потрясение, прерывающее нормальное, устоявшееся течение жизни. Этим потрясением, по всей вероятности, и были сокрушительные набеги сарматов на приднепровские земли. Судя по данным письменных источников и археологии, сначала сарматскому погрому подверглось степное левобережье Днепра—центр кочевых скифов, а также некоторые районы лесостепного Левобережья; на большую часть лесостепных (а частично и лесных) областей Поднепровья, а также на степное Правобережье сарматские набеги обрушились несколько позднее.

Если памятники скифского времени среднего Поднепровья в свете последних исследований оказались несколько более древними, то памятники сарматского времени этой же области оказываются более молодыми, чем предполагалось ранее. Так, подробная разработка хронологии зарубинецкой культуры среднего Поднепровья показала, что эта культура как сформировавшаяся явление существует здесь не с конца III—начала II в. до н. э., а с конца II—начала I в. до н. э.¹⁰

Таким образом, выясняется, что вместо преемственного непрерывного развития от культуры скифского времени к зарубинецкой между ними имеется хронологический разрыв протяженностью около 150 лет. Отдельные находки на поселениях импортной греческой посуды III—II вв. до н. э. свидетельствуют о том, что какая-то оседлая жизнь в среднем Поднепровье продолжалась и в это время. Однако пока невозможно обрисовать

археологическую культуру среднего Поднепровья как нечто целое в промежутке между 275—125 гг. до н. э.

В настоящей работе анализируется одно погребение и три случайно найденные вещи, которые датируются в пределах III—середины II в. до н. э., относятся к одному и тому же кругу древностей и в какой-то мере заполняют обрисованную выше лауну в наших знаниях. Эти вещи давно опубликованы, однако здесь они рассматриваются под несколько иным углом зрения, нежели ранее.

Вещи из погребения у с. Залесье, обнаруженного на правобережье Припяти, неподалеку от ее устья, впервые были опубликованы Н. Ф. Беляшевским¹¹. В состав комплекса входит сосуд, содержащий сожженные кости и фибулу раннелатенской схемы. Еще А. А. Спицын рассматривал это погребение как одно из проявлений культуры Латен в Восточной Европе¹². Однако в понятие «культура Латен» А. А. Спицын, как это явствует из его статьи, включал очень широкий круг древностей, среди которых им особенно подробно были рассмотрены памятники Польши и Западной Украины, известные ныне под названием «пшеворских» и «оксидских», а также некоторые группы памятников Восточной Европы, сложившиеся под влиянием западных культур. В кругу этих памятников, собранных А. А. Спицыным, погребение у с. Залесье выглядело как проявление каких-то западных влияний, идущих в основном с территории Польши. В дальнейшем многие исследователи обращали внимание на отдельные вещи из погребения у с. Залесье (фибула и урна), однако весь комплекс как единое неразрывное целое обычно ускользал от их внимания. Да и место сосуда из Залесья в кругу европейских древностей определялось не достаточно точно. Так, Я. Розен-Пшеворска никак не выделяет погребение у с. Залесье из множества других комплексов и случайных находок, говорящих не более чем о каком-то кельтском влиянии на территории Восточной Европы. Она считает, что сосуд из Залесья напоминает кельтский и в качестве аналогий приводит сосуды из Новоселок и Серватинцев¹³. Однако, как показала Г. И. Смирнова, сосуды из Новоселок и Серватинцев отнюдь не кельтские¹⁴, так что аргументация Я. Розен-Пшеворской в пользу кельтской принадлежности урны из Залесья в настоящее время не обоснована. Ю. В. Кухаренко правильно отнес фибулу из Залесья к типично кельтским изделиям, хотя датировал ее чересчур широко—IV—II вв. до н. э. Сосуд из Залесья Ю. В. Кухаренко также считает кельтским. Однако, кроме урны из Залесья, он включает в группу кельтской керамики два лепных пшеворских сосуда из Бендюхи и Хрынева, один кружальный из пшеворского погребения III в. н. э. в Рудках, кружальные сосуды липецкой культуры и культуры подкарпатских курганов, а также упомянутые выше сосуды из Новоселок и Серватинцев. Таким образом, в группе кельтской керамики явно преобладают сосуды, определенно не кельтские. Иными словами, в кельтскую группу керамики Ю. В. Кухаренко включил те сосуды, в форме и технике выделки которых чувствуются какие-либо западные связи и влияния. В итоге Ю. В. Кухаренко даже не счел возможным отнести погребения из Залесья к числу «кельтских» захоронений в Восточной Европе, хотя причислил к ним явно не кельтские (Хрынев, Лучка) или весьма не ясные (Сухой Став, Сипотены, Марьевка) комплексы. Вещи из Залесья Ю. В. Кухаренко считает «кельтскими импортами», понав-

⁶ М. И. Артамонов. Сокровища скифских курганов. Прага—Ленинград, 1966, стр. 52, 58; И. Б. Брашинский. Значение греческих остродонных амфор для изучения скифских курганов Приднепровья. «Тезисы докладов и сообщений на конференции по вопросам скифо-сарматской археологии». М., 1967.

⁷ В. А. Ильинская. Скифы Днепровского лесостепного Левобережья. Киев, 1968, стр. 79—80.

⁸ В. Г. Петренко. Правобережье Среднего Приднепровья в V—III вв. до н. э. САИ, вып. Д 1-4, 1967, стр. 13, 24, 52, 96.

⁹ О. Н. Мельниковская. Племена Южной Белоруссии в раннем железном веке. М., 1967, стр. 110—111.

¹⁰ Ю. В. Кухаренко. К вопросу о происхождении зарубинецкой культуры. СА, 1960, № 1, стр. 289—300; Д. А. Мачинский. О хронологии некоторых типов вещей зарубинецкой и одновременных ей культур. КСИА, вып. 94, 1963, стр. 20—28; А. К. Амброз. Фибулы юга европейской части СССР. САИ, вып. Д 1—30, 1966, стр. 14—22.

¹¹ Н. Ф. Беляшевский. Поле погребальных урн эпохи La Tène в Радомысльском у. Киевской губ. АЛЮР. № 1—2 за 1904 г. Киев, стр. 13—18, рис. 1—2.

¹² А. А. Спицын. Латенская культура в России. ИАК, вып. 12, 1904, стр. 78—85.

¹³ J. Rosen-Przeworska. Zabytki celtyckie na ziemiach Polski. Swiatowit, т. XIX, 1948, стр. 273—314, особенно стр. 286.

¹⁴ Г. И. Смирнова. Раскопки курганов у сел. Кругли и Долиняны на Буковине. АС, вып. 10, 1968, стр. 14—27.

шими в Поднепровье «от скифского населения Подолни»¹⁵. А. К. Амброз, опираясь на хронологию Я. Филипа, датировал фибулу из Залесья III в. до н. э. и причислил ее к тем вещам, которые свидетельствуют о некоторых связях населения Поднепровья с кельтами Румынии и Закарпатья¹⁶. Наконец, О. И. Мельниковская отнесла сосуд и фибулу из Залесья к категории «кельтских импортов» на территории милоградской культуры¹⁷.

Проанализируем еще раз этот интереснейший комплекс. Фибула из Залесья, безусловно, является типичным изделием культуры Латен III в. до н. э.; подобные фибулы неоднократно встречены в латенских захоронениях Центральной Европы. В то же время в погребениях милоградской и подгорцевской культур, на границах которых и обнаружено погребение у с. Залесья, фибулы как этого, так и более позднего времени пока не обнаружены. Так что наличие фибулы в погребальном комплексе III в. до н. э. уже само по себе является для Поднепровья фактом уникальным. Урна из Залесья, по описанию Н. Ф. Беляшевского, имеет темно-серую поверхность. Судя по рисунку, у нее хорошо выражен венчик, горловина и плечики. Венчик утолщен и закруглен, а у самого основания сосуда на уровне дна имеется кольцевой валик — признаки, характерные для сосудов, сделанных на гончарном круге¹⁸. Сосуд по цвету, форме, размерам, пропорциям, характеру обработки края и наличию кольцевого утолщения у дна находит ближайшие аналогии в латенских кружальных сосудах III—II вв. до н. э.¹⁹ (рис. 1, 1, 3).

Сосуды местных культур Поднепровья (милоградской, подгорцевской) этого времени не имеют ничего общего с экземпляром из Залесья. Нет подобных форм и в составе местных керамических комплексов поморской культуры (Польша и Западная Украина) и лесостепных культур скифского времени. Да и влияние форм импортной кружальной керамики на формы местной посуды в Польше и Восточной Европе в III в. до н. э. практически не прослеживается. Сосуд из Залесья, судя по описанию и рисунку, вполне может быть просто латенским кружальным сосудом. Согласно утверждению Н. Ф. Беляшевского, сосуд был сделан от руки. В таком случае мы имеем здесь дело с чрезвычайно тщательно выполненным в технике ручной лепки подражанием латенскому кружальному сосуду.

Особенно важно отметить, что захоронение у с. Залесья представляет собой остатки трупосожжения, помещенные в урну. Подобный обряд погребения абсолютно чужд местным культурам Поднепровья в рассматриваемое время, у кельтов же такие захоронения встречаются начиная с III в. до н. э.²⁰

Таким образом, если до сих пор достаточно убедительно было продемонстрировано лишь кельтское происхождение фибулы из Залесья, то теперь можно констатировать, что и все элементы комплекса из Залесья в отдельности (сосуд, фибула, обряд погребения) и весь комплекс в целом абсолютно чужды местным культурам Поднепровья и находят убедительные аналогии в культуре Латен. Учитывая все вышесказанное, а также сильную удаленность рассматриваемого комплекса от основной территории культуры Латен, время захоронения можно определять в рамках середины

Рис. 1. Латенские вещи III—II вв. до н. э. из Поднепровья

- 1, 2 — урна и фибула на погребении у с. Залесья;
- 3 — сосуда из погребения XXXV на могильнике у с. Мистини (Моравия);
- 4, 5 — фибулы на с. Липляво;
- 6 — «маска» из с. Пекари;
- 7 — маска кельтского божества из окрестностей г. Тарб (юго-западная Франция)

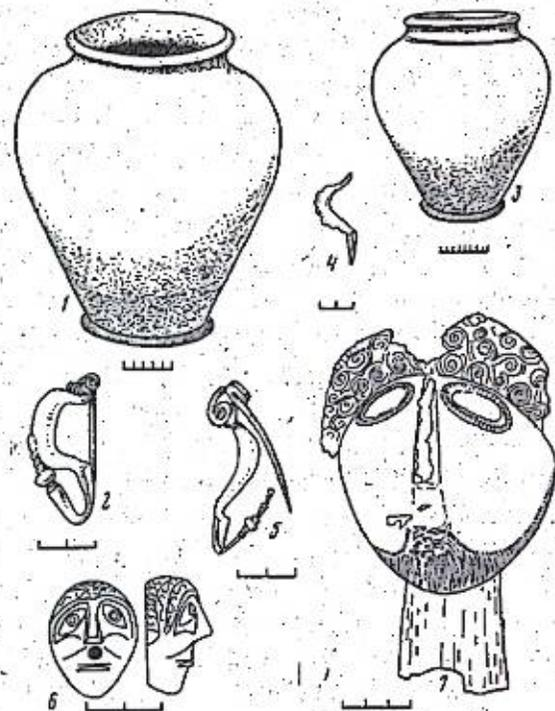

III — начала II в. до н. э. Этот комплекс скорее всего свидетельствует о проникновении далеко на северо-восток какой-то группы населения из области латенской культуры.

В пользу того, что погребение у Залесья, возможно, не столь уж случайное и единичное явление для Поднепровья, говорят две группы находок. У с. Липлява (левый берег Днепра, между устьями рек Трубеж и Супой) были обнаружены две раннелатенские фибулы, одна — того же типа, что и в Залесье, другая — несколько отличная²¹, датированная Я. Филипом второй половиной III — началом II в. до н. э. (рис. 1, 4, 5). Несколько фибул раннелатенской схемы найдено и в других местах Восточной Европы. Однако даже на памятниках, расположенных куда ближе к основным областям кельтского мира, чем Липлява, и исследованных достаточно полно, до сих пор ни разу не встречено более чем по одной подобной фибуле этого времени. Так что две раннелатенские фибулы одного времени, случайно найденные у с. Липлява и происходящие, видимо, из одного и того же археологического памятника, говорят в пользу определенной «латенской ориентации» населения, оставившего его.

Из окрестностей с. Пекари (недалеко от с. Липлява, правый берег Днепра) происходит бронзовое литое изображение человеческой головы без затылочной части, полое с оборота, размером 3 × 2,3 см²². Ю. В. Кухаренко правильно отнес эту «маску» к кругу многочисленных латенских «голов» и «масок», украшавших различные предметы²³. Однако если исходить не из назначения этой вещи, а из стиля изображения челове-

¹⁵ Ю. В. Кухаренко. Распространение латенских вещей на территории Восточной Европы. СА, 1959, № 1, стр. 32—42.

¹⁶ А. К. Амброз. Указ. соч., стр. 92; он же. Экономические связи и передвижения народов на юге европейской части СССР, I в. до н. э.—IV в. н. э. Автороферат канд. дисс. М., 1964, стр. 8.

¹⁷ О. И. Мельниковская. Указ. соч., стр. 153.

¹⁸ Н. Ф. Беляшевский. Указ. соч., стр. 16, рис. 1; J. Rosen-Przeworska. Указ. соч., стр. 284, рис. 35, 1.

¹⁹ T. Filip. Keltové ve střední Evropě. Praha, 1956, табл. LXXXVII, 11, рис. 65, 8; рис. 66, 4.

²⁰ Я. Филип. Кельтская цивилизация и ее наследие. Прага, 1961, стр. 177.

²¹ А. К. Амброз. Фибулы..., стр. 12, табл. 1, 3; Ю. В. Кухаренко. Распространение..., рис. 1, 3.

²² Собрание КИМ, инв. № 16809 по рукописному каталогу Археологического отдела Киевского музея древностей и искусств. На эту вещь наше внимание обратила Г. Ф. Корзухина, за что автор приносит ей глубокую благодарность. Публикуемый здесь рисунок «маски» также сделан Г. Ф. Корзухиной.

²³ Ю. П. Кухаренко. Распространение..., стр. 40.



Рис. 2. Карта-схема распространения на территории лесостепи и леса Восточной Европы

- а — латенских памятников III в. до н. э. — начала I в. н. э.;
- б — отдельных латенских вещей III—II вв. до н. э.;
- в — иллиро-кельтских гидронимов (по О. Н. Трубачеву).
- 1 — с. Залесье;
- 2 — с. Липлява;
- 3 — с. Пекарей

ского лица, то, пожалуй, можно довольно точно определить и дату этой вещи. Следует обратить внимание на своеобразную трактовку крупных, подчеркнута выделенных глаз, внешние углы которых сильно опущены вниз, на отсутствие лба, на прическу, трактованную в виде трех горизонтально расположенных рядов S-образных завитков. Все эти черты сближают «маску» из Пекарей со знаменитой маской кельтского бога из окрестностей г. Тарб, на восточных склонах Пиренеев²⁴ (рис. 1, 6—7). Можно добавить, что как глаза маски из Пекарей, так и глаза маски из Тарба некогда были чем-то инкрустированы. Безусловно, кое в чем эти изображения отличны друг от друга, что обусловлено и их различным назначением и разными размерами. Однако, с точки зрения стиля изображения, трактовки черт лица и прически нам неизвестны более близкие аналогии знаменитой маске из Тарба, чем маленькая маска из Пекарей. Поскольку пиренейское изображение бога определенно датируется специалистами по кельтскому искусству III в. до н. э. (или III—II вв. до н. э.)²⁵, то и ее приднепровский аналог, вероятно, относится к этому же времени. Является ли головка из Пекарей лишь импортом или отражает более глубокие связи Поднепровья с кельтским миром, пока судить трудно.

Подытоживая все вышесказанное, следует отметить, что в среднем Поднепровье²⁶ автору статьи известно всего пять вещей, определенно датирующихся временем между 275—125 гг. до н. э. и являющихся не импортными изделиями античных ремесленников и не вещами, созданными в кочевом мире, а бесспорными произведениями населения, жившего в основном в лесостепной и лесной областях «варварской» Европы. И все эти пять вещей при внимательном анализе оказываются по своей форме и стилю характернейшими предметами культуры Латен. Единственный целый комплекс, относящийся к этому времени, — погребение у с. Залесье — по обряду погребения и инвентарю также является латенским.

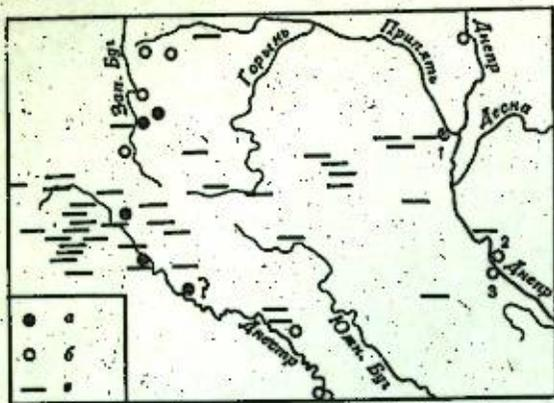
Как известно, именно для этого времени где-то в конце III в. до н. э. в знаменитом декрете Протогена зафиксировано намерение неких галатов (кельтов) напасть на Ольвию²⁷. Правда, не вполне ясно, где жили эти галаты и удалось ли им вторгнуться в Восточную Европу.

²⁴ J. Moreau. Die Welt der Kelten. Stuttgart, 1958, табл. 64.

²⁵ Там же, стр. 255; Я. Филип. Кельтская цивилизация..., стр. 160; T. Filip. Enzyklopädisches Handbuch, Bd. 2. Prague, 1969, стр. 1432.

²⁶ Обычно под «средним Поднепровьем» понимают только лесостепную область в бассейне Днестра. Полностью присоединяясь к такому пониманию, автор лишь в настоящей заметке краткости ради употребляет это название в расширенном смысле, имея в виду область к югу от устья Припяти до границы степи. Эта территория в промежутке между 275—125 гг. до н. э. — terra incognita.

²⁷ IOSPE, 1², 32; Д. А. Мачинский. Кельты на землях к востоку от Карпат. АС, вып. 14 (в печати).

Если обратиться к карте западнобалканских (иллиро-кельтских) гидронимов, помещенной в интереснейшей работе О. Н. Трубачева, то выяснится, что эти гидронимы образуют отчетливое гнездо на территории Галиции, где ныне обнаружены бесспорно латенские памятники и значительно более редко разбросаны к северо-востоку и востоку от Галиции. При этом наиболее восточные гидронимы иллиро-кельтского характера территориально поразительно совпадают с отмеченными выше находками латенских вещей (рис. 2)²⁸.

Какой была культура среднего Поднепровья между 275—125 гг. до н. э., еще совершенно неясно. Мы не думаем, что выявленные выше латенские элементы были в ней определяющими. Однако не учитывать эти элементы или относить их только на счет «западного импорта» ни в коем случае нельзя.

²⁸ О. Н. Трубачев. Названия рек правобережной Украины. М., 1968, Карта 14, стр. 210, 276—282 и др.; Д. А. Мачинский. Кельты на землях...

А. Н. ЩЕГЛОВ

ИЗ ИСТОРИИ КЕРАМИЧЕСКОГО ПРОИЗВОДСТВА
В ПОСЕЛЕНИЯХ СЕВЕРО-ЗАПАДНОГО КРЫМА

Лепная керамика постоянно изготавливалась в поселениях Северо-Западного Крыма как в тот период, когда эти поселения входили в состав хоры Херсонесского государства, так и тогда, когда они перешли к скифам. В соответствии с этими переменами, сопровождавшимися резкими изменениями как этническими, так и социально-экономическими, изменялись типы, формы лепной керамики и технология ее изготовления. В настоящей статье остановимся только на некоторых наблюдениях, касающихся технологии и характера производства керамических изделий.

Сырьевой базой для жителей прибрежных поселений Северо-Западного Крыма служили местные четвертичные глины, из которых сложена значительная часть берегов. Глина, очевидно, добывалась открытым способом, а затем, смешанная с отощителем, выдерживалась в кучах или ямах. В 1959 г. на поселении Тарпанчи Западное у с. Окуевка в хозяйственной яме 2 обнаружен запас подготовленной к формовке глины, смешанной с толченой морской ракушкой. Объем ее составлял около 1,2 куб. м. Яма датируется II в. до н. э. и, вероятно, относится к хозяйственному комплексу, связанному со скифским укреплением на городище Тарпанчи.

На первом этапе истории поселений, хронологически охватывающем период примерно с последней трети или с конца IV в. до н. э. по конец III или по первую половину II в. до н. э., все находки фрагментов лепной посуды можно разбить на две категории. В первую, представленную многими находками, включаются различные типы и формы керамики, широко распространенные в причерноморских степях между Днепром и Доном, а также в Крыму¹. Вторую категорию составляют немногочисленные находки обломков лощеных сосудов с врезным геометрическим орнаментом, обычно приписываемых таврам².

Лепная керамика первой категории характеризуется хорошим обжигом сосудов и очень качественным приготовлением формовочной смеси. Как отощающие примеси добавлялись известняковая крошка, крупный песок и шамот, причем для последнего использовалась толченая гончарная античная керамика. Подавляющее большинство сосудов лепилось в жгучей технике и только мелкие формы изготавливались из одного куска глины. При формовке сосудов под их днища подсыпался песок, мелко

рубленая трава или солома, изредка подкладывались куски ткани. Поверхность готового изделия просто сглаживалась. Из-за крупных включений отощителя она часто оставалась грубой и бугристой на ощупь.

Формовочную смесь сосудов второй категории отличает от первой характер отощителя. В подавляющем большинстве случаев это мелко толченая морская ракушка или тонкий ракушечный песок. Такой отощитель придавал глине хорошие пластические свойства, позволяющие делать стенки сосудов довольно тонкими. Однако его недостаток — выгорание при обжиге. Это значительно снижало прочность изделий. Поверхность сосудов обычно лощилась.

Обломков лепной керамики в ранних слоях поселений встречается относительно немного. На городище Тарпанчи в слоях конца IV — первой половины II в. до н. э. фрагменты лепной посуды составляют в среднем 3—4% от общего числа найденных обломков керамики. Вероятно, изготовление посуды, вылепленной от руки, на поселениях, находившихся в составе херсонесской хоры, не выходило за рамки домашнего производства, обеспечивающего нужды отдельного хозяйства. По-видимому, сюда можно приложить вывод Е. Г. Кастанаян об отсутствии стимула для развития производства лепной керамики в боспорских городах³, но с некоторой модификацией, соответствующей конкретным историческим условиям, сложившимся в Северо-Западном Крыму. Для данного района его можно сформулировать так: массовый ввоз почти всех видов гончарной продукции и прежде всего изделий керамических мастерских Херсонеса на поселения, расположенные в пределах херсонесской хоры, не способствовал массовому производству лепной керамики. Вместе с тем лепная керамика, находимая при раскопках сельских поселений этого времени, является ценнейшим источником для изучения этнического состава и социального статуса варварского населения херсонесской хоры.

Особого внимания заслуживают редкие находки фрагментов сосудов, приготовленных из формовочной смеси, характерной для лепных изделий, но выполненных на гончарном круге. В качестве примера приведем некоторые находки из материалов Тарханкутской экспедиции.

1. Обломок края простого горшка со слегка отогнутым венчиком (рис. 3, II, 1). Форма сосуда обычна для варварских поселений Нижнего Приднепровья, Крыма и Нижнего Дона. Состав формовочной смеси характерен для лепной керамики первого периода. Найден на городище Тарпанчи (рис. 3, I, 3)⁴.

2. Обломок края простого горшка, подобного предыдущему (рис. 3, II, 2). Происходит из сборов на городище Джан-баба (рис. 3, I, 2)⁵.

3. Обломок края простого горшка с хорошо выраженной шейкой и отогнутым наружу венчиком (рис. 3, II, 3). Происходит из сборов на поселении у с. Лазурное (рис. 3, I, 4)⁶.

4. Обломок днища сосуда из светло-серой формовочной смеси с добавкой мелко толченой морской ракушки (рис. 3, II, 4). Профиль дна обычен для гончарных плоскодонных кувшинов и лутернев III—II вв. до н. э. Происходит из сборов на городище Джан-Баба⁷.

5. Обломок дна сосуда, подобного предыдущему (рис. 3, II, 5). В качестве отощителя использован крупный песок. Найден в слое III—II вв. до н. э. на усадьбе у мыса Ойрат (рис. 3, I, 1)⁸.

¹ Дальнейшее исследование этой керамики, возможно, позволит выделить определенные локальные группы и установить взаимосвязи между ними. Определенные успехи в этом направлении уже достигнуты (работы Т. М. Арсеневой, Б. Н. Гракова, О. Д. Дашевской, С. И. Капошиной, Е. Г. Кастанаян, Т. Н. Кишплович, И. Т. Кругликовой).

² О. Д. Дашевская. О таврской керамике с гребенчатым орнаментом. СА, 1963, № 4.

³ Е. Г. Кастанаян. Лепная керамика Боспорских городов. Автореферат канд. дисс. Л., 1967, стр. 2.

⁴ ГХМ, инв. № 10/36496.

⁵ ГХМ, инв. № 18/36565.

⁶ ГХМ, пол. оп. 2-р/5 1962 г. Из осмыи слоя III—II вв. до н. э.

⁷ ГХМ, пол. оп. 11/11 1959 г.

⁸ ГХМ, инв. № 38/36565.

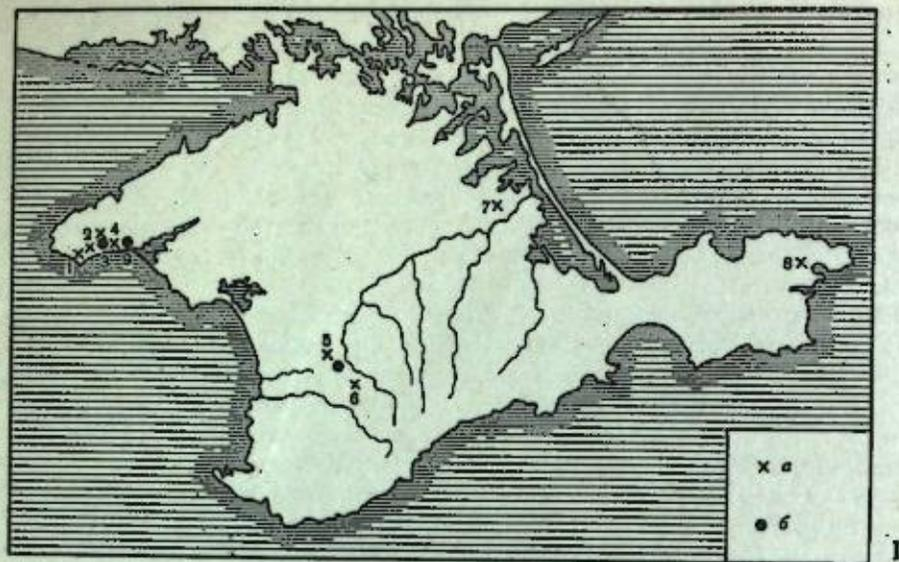

Кроме перечисленных* фрагментов, при раскопках городища Тарпанчи нередко встречались обломки стенок сосудов из типичной для лепной посуды формовочной смеси, но выполненных на гончарном круге.

Единичность находок позволяет думать, что гончарный круг не получил широкого распространения на поселениях рассматриваемой области. Возможно, это тоже связано с тем, что интенсивный ввоз массовой сравнительно дешевой продукции аптических керамических мастерских не стимулировал развитие собственного гончарного производства. Но не исключено, что мы здесь сталкиваемся с гораздо более сложным явлением, с определенным сопротивлением сложившейся традиции варварского керамического производства введению новых приемов.

И. Т. Кругликова, исследовавшая туземную керамику из находок в боспорских городах, отмечает, что наряду с лепной посудой единичные изделия из такой же формовочной смеси (как повторяющие формы лепных сосудов, так и подражающие греческим образцам), но выполненные на круге, появляются в Пантикапее уже с VI в. до н. э.⁹, а в Фанагории их находки известны в слоях I—IV вв. н. э.¹⁰ Гончарный круг не вытеснил производство лепной керамики.

Еще более показательны примеры Крымской Скифии. К III—II вв. до н. э. относятся два обломка миски, сделанной на гончарном круге, происходящие с городища Красное (Кермен-Кыр)¹¹. В кургане у с. Заливное (рис. 3, 1, 7) при погребении найдена гончарная чашка из грубой глины, имитирующая позднеэллинистическую форму сосуда. Т. Н. Троицкая в одной работе датирует находку I в. до н. э.—I в. н. э.¹², а в другой — I—II вв. н. э., на основании находившегося здесь же краснолакового сосуда¹³. По-видимому, к первым векам н. э. относятся немногочисленные находки фрагментов посуды, сделанной на гончарном круге, на городище Керменчик, отождествляемом с Неаполем Скиф-

⁹ И. Т. Кругликова. О местной керамике Пантикапея и ее значении для изучения состава населения этого города. МИА, № 33, 1954, стр. 82 сл., 85, 89 сл., 113, табл. I.

¹⁰ И. Т. Кругликова. Фанагорийская местная керамика из грубой глины. МИА, № 19, 1951, стр. 106.

¹¹ О. Д. Дашевская. Скифское городище Красное (Кермен-Кыр). КСИИМК, вып. 70, 1957, стр. 112, 114.

¹² Т. Н. Троицкая. Скифские курганы Крыма. ИКОГО, вып. 1, 1951, стр. 92.

¹³ Т. Н. Троицкая. Находки из скифских курганов Крыма, хранящиеся в областном краеведческом музее. ИАДК, Киев, 1957, стр. 189, рис. 13.



Рис. 3. I Карта находок гончарной керамики местного производства (а) и керамических печей (б)

1 — Ойрат; 2 — Дманбаба; 3 — Тарпанчи; 4 — Лазурное; 5 — Красное; 6 — Неаполь; 7 — Заливное; 8 — Пантикапей; 9 — Кульчукское

II Местная посуда, выполненная на гончарном круге

1 — Тарпанчи; 2, 4 — Дманбаба; 3 — Лазурное; 5 — Ойрат

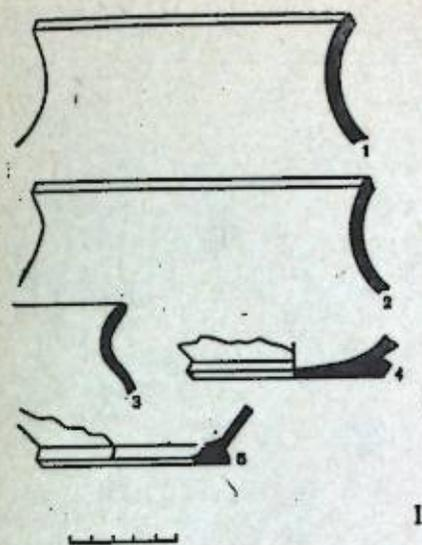
ским¹⁴. Наконец, к I в. до н. э.—I в. н. э.¹⁵ или I в. н. э.¹⁶ относится керамическая печь на городище Красное, исследованная О. И. Домбровским. В этой печи, очевидно, обжигалась посуда, выполненная на гончарном круге. Вот и все, что относится к Крымской Скифии¹⁷. Что касается нижнего Поднепровья, то там находок керамики, изготовленной на месте при помощи гончарного круга, пока не отмечалось.

Из сказанного следует, что хотя гончарный круг и был известен скифам уже в III—II вв. до н. э., он у них не привился. Керамическая мастерская на городище Красное, одним из наиболее крупных поселений поздней Скифии, явление пока единичное, относящееся уже к началу н. э. Вывод Т. Н. Троицкой и П. Н. Шульца о том, что имеющиеся материалы являются подтверждением наличия у скифов развитого гончарного ремесла¹⁸, не представляется убедительным¹⁹. Объективным показателем здесь является массовый керамический материал. А он практически почти весь лепной и таковым остается до окончательной гибели скифских поселений.

На втором этапе истории поселений Северо-Западного Крыма, начинающемся со времени перехода области к скифам, можно проследить изменения не только в формах лепной керамики, но и в составе формовочной смеси. Изделия этого времени обычно отличаются меньшей прочностью. В качестве отощителя чаще всего применяется толченая ракушка и ракушечный морской песок, выгорающие при обжиге. Вместе с тем производство лепной продукции растет количественно, увеличивается разнообразие форм изделий. Помимо различных типов кухонной и столовой посуды изготавливаются крупные корчаги для хранения запасов, различ-

¹⁴ П. Н. Шульц. Исследования Неаполя скифского (1945—1952 гг.) ИАДК, Киев, 1957, стр. 79, прим. 5.

¹⁵ О. И. Дашевская. Скифское городище Красное (Кермен-Кыр), стр. 114.

¹⁶ О. И. Домбровский. Керамическая печь на скифском городище Красное. ИАДК, Киев, 1957, стр. 198.

¹⁷ Известны еще находки керамических шлаков на Усть-Альминском городище (Алма-Тамак). См.: П. Н. Шульц. Указ. соч., стр. 79, прим. 5.

¹⁸ Т. Н. Троицкая. Скифские курганы Крыма, стр. 92; П. Н. Шульц. Указ. соч. 79, прим. 5.

¹⁹ На это обращала в свое время внимание О. Д. Дашевская (Лепная керамика Неаполя Скифского и других городищ Крыма. МИА, № 64, 1958, стр. 249).



Рис. 4. Керамическая печь второй половины I в. до н. э. на поселении Тарпанчи Восточное
1 — план нижней камеры, 2 — разрез с элементами реконструкции

Рис. 5. Типы саманных кирпичей из конструкции печи

ные формы светильников и т. п. Лепная керамика становится основным видом посуды, употребляемой в быту.

Вероятно, можно предполагать и определенное изменение самого характера производства по сравнению с предшествующим периодом. На это указывают остатки производственных комплексов, открытые на скифском укрепленном поселении Тарпанчи.

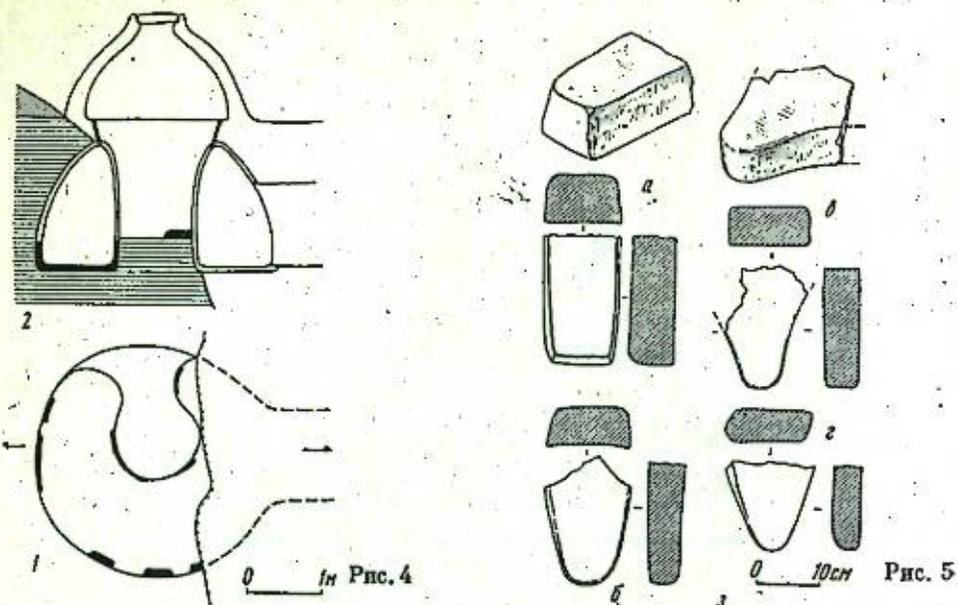
Выше уже говорилось о яме с запасом формовочной смеси, расчищенной на поселении Тарпанчи Западное. На поселении Тарпанчи Восточное, примыкавшем к той же скифской крепости, что и Тарпанчи Западное, в 1960 г. была исследована печь для обжига керамических изделий²⁰ (рис. 4, 3). Ее нижняя камера округлой в плане формы (2,8×3,4 м) была вкопана в материковый лёссовидный суглинок. Устье, обращенное к морю, разрушено в результате абразии берега. В вертикальном сечении камера имела вид усеченной полусферы высотой 1,8 м. В центре находилось основание подпороного столба из крупных круглых саманных кирпичей. Верхняя (обжигательная) камера не сохранилась. Но по обломкам саманных валикообразных кирпичей различной формы и величины (рис. 4, 3), свалившихся в нижнюю камеру, и по аналогии с печью, исследованной О. И. Домбровским на городище Красное, обжигательную камеру можно реконструировать с большой долей вероятности как купольное сооружение, возвышавшееся над поверхностью земли (рис. 4, 2).

При расчистках обнаружена продукция печи — много фрагментов полубоженных лепных горшков (рис. 6, 2). Здесь же найдена полубоженная детская игрушка — лепная амфора (рис. 6, 3).

Материал из зольно-мусорного заполнения нижней камеры, превращенной после разрушения печи в место свалки, позволяет определить верхнюю



Рис. 6. Керамическая печь и ее продукция на поселении Тарпанчи Восточное
1 — вид нижней камеры и центрального столба; 2 — лепной горшок; 3 — детская игрушка — лепная амфора; 4 — краслопалый кубок; 5 — исобожженные грузила

²⁰ А. Н. Щеллов. Раскопки городища Тарпанчи в 1960 г. СХМ, вып. III, 1963, стр. 74. сл. Ср. «Керамическое производство и античные керамические строительные материалы». САИ, вып. Г1—20. М., 1966, стр. 26, № 53.

дату печи второй половиной I в. до н. э. Среди обломков амфор и краснолаковой керамики I в. до н. э. здесь найден почти целый краснолаковый кубок (рис. 6, 4). Эта же дата подтверждена археомагнитным анализом куска пода топочной камеры, выполненным С. П. Бурлацкой и Т. Б. Нечаевой²¹. По их данным, последний нагрев камеры произошел во второй половине I в. до н. э.

Кроме описанной печи, остатки еще одного производственного комплекса, состоящего из двух небольших, возможно, керамических сильно разрушенных печей обнаружены на другом участке поселения Тарпанчи Восточное. На северном участке городища Тарпанчи в слое I—II вв. встречались необожженные крупные пирамидальные глиняные грузила (рис. 6, 5). Наконец, в самое последнее время О. Д. Дашевская сообщила, что на городище Кульчукском (Красный Курган), зачищены «две небольшие круглые печи III—II вв. до н. э., по всей вероятности, гончарные»²².

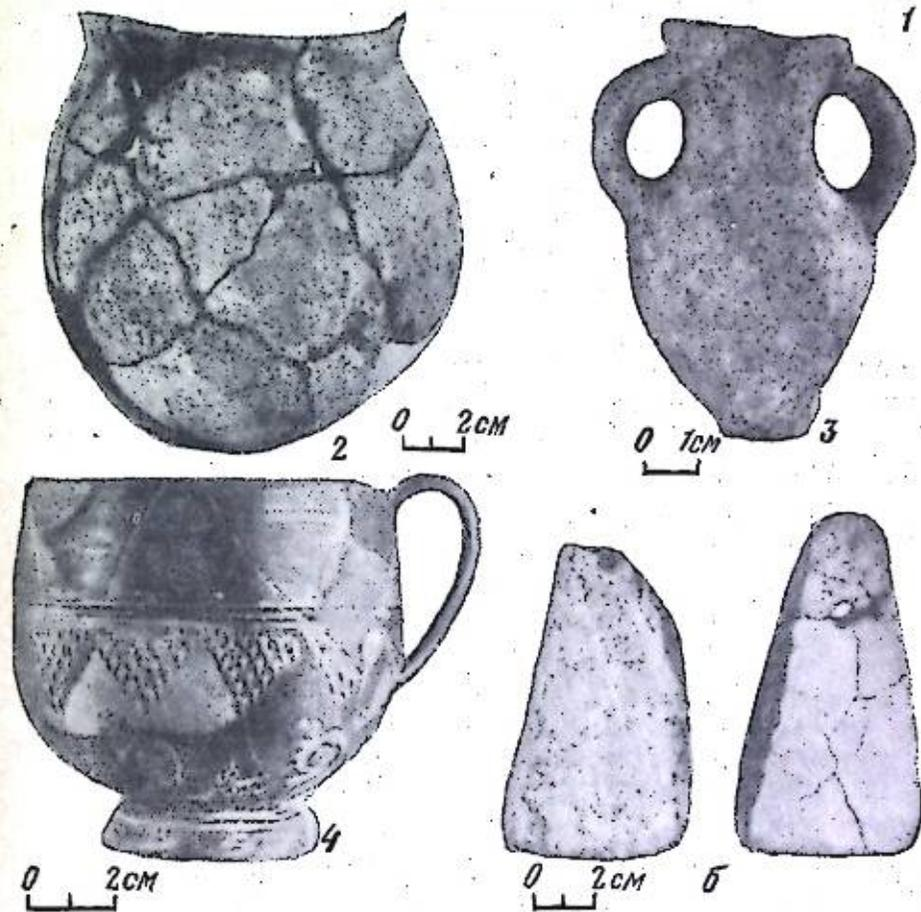
Факт появления керамических мастерских для производства лепных изделий в скифских поселениях весьма показателен. Он, по-видимому, должен свидетельствовать о процессе выделения керамического производства из нерасчлененного домашнего производства в самостоятельную отрасль хозяйства, снабжавшую своей продукцией уже не отдельную семью, а гораздо более широкий круг людей, возможно, жителей одного поселения. Показательно также, что в таком крупном центре Крымской Скифии, как городище Красное, на рубеже н. э. функционировала мастерская, выпускавшая продукцию, изготовленную на гончарном круге. Однако в основе производства керамических изделий все же оставалась лепная посуда, хотя ее изготовление перешло на новый качественный уровень — приобрело относительно массовый характер.

М. Б. ЩУКИН

ЧЕРНЯХОВСКАЯ КУЛЬТУРА
И ЯВЛЕНИЕ КЕЛЬТСКОГО РЕНЕССАНСА
(К ПОСТАНОВКЕ ПРОБЛЕМЫ)¹

В сложной проблеме происхождения черняховской культуры, думается, следует различать два аспекта: во-первых, генезис самой культуры в ее материальном выражении и, во-вторых, образование под воздействием социально-экономических процессов и политических событий некоего населения, обладавшего этой культурой. Первое является отражением второго. Археологическая культура, очевидно, всегда соответствует какому-то населению, объединенному неким единством, однако отражает она это единство не адекватно, а с известной долей абстракции. Генезис самой культуры и группы населения, создавшей ее, могут частично не совпадать.

Потенциально носителем любой вновь образовавшейся культуры может быть как население, жившее на территории этой культуры непосредственно перед ее формированием, так и население, продвинувшееся сюда к моменту ее возникновения. Реальный вклад различных компонентов, их соотношение, следует определять в каждом конкретном случае самостоятельно.

Ближайшими предшественниками носителей черняховской культуры на большей части Украины и Молдавии были сарматы², в Мутении и румынской Молдове — сарматы³ и носители культур Поянешты-Вуртешкой⁴ и Килия⁵. В северной части будущего черняховского ареала это, возможно, были представители различных позднеримских групп, пока еще очень плохо выявленные археологически (Беседовка⁶ на Левобережье, могильник Рахны на Южном Буге⁷, группа поселений Лютеж-Казарови-

¹ Статья является изложением части доклада, прочитанного автором на заседании группы славяно-русской археологии ЛОИА 2 июня 1970 г.

² М. П. Абрамова. Сарматские погребения Дона и Украины. СА, 1961, № 1; М. Б. Щукин. Сарматські пам'ятки середнього Подніпров'я та їх співвідношення з черняхівською культурою. «Матеріали другої Подільської історико-краєзнавчої конференції». Львів, 1968, стр. 117—119; он же. Сарматские памятники среднего Поднепровья и их соотношения с зарубинецкой культурой. АСГЭ, вып. 14, 1972; он же. К истории нижнего Поднепровья в первые века н. э. АСГЭ, вып. 12, 1970; Э. А. Рикман. Поздние сарматы Днестро-Дунайского междуречья. СЭ, 1966, № 1; А. И. Мелюкова. Сарматское погребение из кургана у с. Олонешты. СА, 1962, № 1.

³ Ch. Diaconu. Despre sarmați la Dunăre de jos în lumina descoperirilor de la Tîrgșor. SCIV, t. XIV, 1963, N 1; J. Jonița. Noi descoperiri sarmatice pe teritoriul Moldovei. «Arheologia Moldovei», t. II—III, 1964.

⁴ Gh. Bichir. La civilisation des Carpes (IIe, IIIe siècle de n. é) à la lumière des fouilles archéologiques de Poiana-Dulcești, de Butharești et de Pădureni. «Dacia», t. XI, 1967.

⁵ Ch. Diaconu. Tîrgșor, necropola din secolele III—IV e. n. «Biblioteca Arheologică», t. VIII. București, 1965.

⁶ Е. В. Махно. Разкопки на поселеннях першої половини I тис. н. э. в верхній течії Сули. АП, вып. V, 1955.

⁷ П. И. Хавлюк. Исследования на Южном Буге. «Археологические открытия 1968 года». М., 1969.

²¹ С. П. Бурлацкая, Т. Б. Нечаева. Датирование образцов черняховской культуры археомагнитным методом. СА, 1968, № 4, левая часть графика на стр. 261.

²² О. Д. Дашевская. Раскопки памятников античной эпохи в Северо-Западном Крыму. «Археологические открытия 1970 года». М., 1971, стр. 264. Автор любезно сообщила мне, что дата, указанная в этой статье (II—I вв. до н. э.), ошибочна.

чи⁹ и памятники «киевского типа» на Днепре⁹). Непосредственно перед сложением черняховской культуры на Вольты продвигаются носители по-морско-мазовецкой культуры¹⁰, а в Верхнее Поднестровье — пшеворцы¹¹, что и послужило, вероятно, стимулом к формированию нового культурного единства.

Элементы всех предшествующих культур в той или иной степени представлены в черняховской культуре¹², однако механическое соединение элементов этих культур, даже если принять во внимание воздействие античных городов и римских провинций, не составляет еще черняховской культуры, не объясняет всей ее специфики.

Дело, очевидно, в том, что процесс формирования черняховской культуры приходится на конец II — первую половину III в. — время, чреватое большими переменами не только в северном Причерноморье, но и во всей Европе. Специфика этого нового периода, «после маркоманских войн» неоднократно отмечалась исследователями на европейском материале¹³. Черняховская культура тоже является детищем новой эпохи и для нее фиксируется целый ряд черт, имеющих общевропейский характер.

Одним из внешних проявлений новой эпохи было распространение повсеместно гончарной керамики, серой лощеной с пролощенным орнаментом и более грубой, кухонной. Эта керамика определяет специфику черняховской культуры и создает впечатление большого однообразия и единства данной культуры.

Где и когда началось производство этой керамики? Кто были те мастера, которые научили черняховцев ее изготовлению? Каков генезис ее отдельных форм и где следует искать их прототипы? Все эти вопросы требуют специального изучения, требуют изучения не только типологии и датировок, но и технологической стороны дела, требуют применения новых естественнонаучных методов¹⁴. Исследования такого рода не являются задачей настоящей работы. Заметим, однако, что генезис черняховской гончарной керамики нельзя будет выяснить вне связи с аналогичными явлениями в Центральной и Западной Европе.



Рис. 7. Серая гончарная керамика Западной и Центральной Европы (левая колонка), черняховской культуры (правая колонка) и ее кельтские прототипы (внизу)

- | | | |
|----------------------------------|-------------------------------|---------------------------------------|
| 1, 2 — Кэйстор (Англия); | 13 — Прага — Девинце (Чехия); | 11 — Волосское; |
| 5 — Радаовицы (Польша, Силезия); | 14 — Иголоме (Польша); | 12 — Далакеу; |
| 6 — Шена (Словакия); | 3, 4, 15 — Черняхов; | 16 — Габриловка (Овчария); |
| 9 — Ольдендорф (Германия); | 7 — Косаново; | 17—20 — Чехословакия (по Я. Феллипу); |
| 10 — Лейна (Германия); | 8 — Раковец; | |

Приблизительно в одно и то же время начинается производство керамики типа Блажицы в Словакии¹⁵, начинают работать производственные центры в Иголоме¹⁶ и Тропишове¹⁷ в Южной Польше, появляется гончарная серая керамика в Силезии¹⁸, в Моравии¹⁹, в Чехии²⁰, в Венгрии²¹.

⁹ Е. В. Максимов. Новые зарубинецкие памятники в среднем Приднепровье. МИА, № 160, 1969, стр. 39—51; В. И. Бидзля и С. П. Пачкова. Зарубинецкое поселение у с. Лютеж. Там же, стр. 51—75.

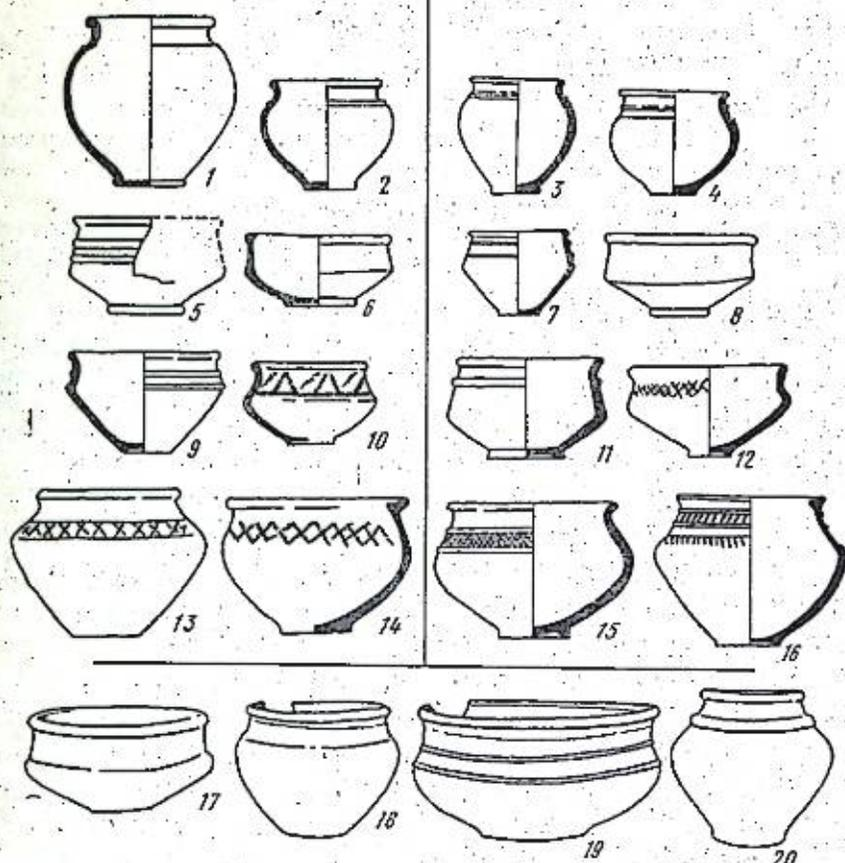
¹⁰ В. Н. Даниленко. Славянские памятники I тыс. н. э. в бассейне Днепра. КСИИ, АН УССР, вып. 4, Киев, 1955.

¹¹ V. Kufareňko. La civilisation Goto — Gépide en Polésie et en Volhynie. «Acta Baltico-Slavica», t. V, Bialystok, 1967; T. Okulicz. Studia nad orzemiesianami kulturowymi i osadniczymi w okresie rzymskim na Pomorzu Wschodnim, Mazowszu i Podlasiu. «Archeologia Polski», t. XV, z. 2, 1970, стр. 419—492.

¹² M. Smieszko. Kultury wczesnego okresu epoki cesarstwa rzymskiego w Malopolsce Wshodniej. Lwów, 1932.

¹³ Ch. Diaconi. Einheimische und Wandervölker im 4. Jahrhundert u. Z. auf Gebiete Rumäniens, «Dacia», t. VIII, 1964; он же. Nordnordöstliche Elemente in der Tschernjachow-Sintana de Mures Kultur. «Dacia», t. IX, 1965; он же. Spätsarmatische Elemente in der Sintana de Mures — Tschernjachow Kultur. «Dacia», t. X, 1966; Г. Б. Федоров. О двух обрядах погребения в черняховской культуре. СА, 1958, № 3; Э. А. Симонович. О единстве и различиях памятников черняховской культуры. СА, т. XXIX—XXX, 1959; он же. Зарубинецкая и черняховская культуры в Поднестровье. МИА, № 176, 1970, стр. 71—72; Э. А. Рикман. О фракийском элементе в черняховской культуре Днестровско-Дунайского междуречья. КСИИ, вып. 121, 1970; М. А. Тиханова. Еще раз к вопросу о происхождении черняховской культуры. Там же.

¹⁴ H. T. Eggers. Zur absoluten Chronologie der römischen Kaiserzeit im freien Germanien. «Jahrbuch des Römisch-Germanischen Zentralmuseums Mainz», Mainz, 1955; K. Raddatz. Ringknäufschewerter aus germanischen Kriegergräbern. «Ofla», t. 17—18, 1959—1961; K. Godtowski. The Chronology of the Late Roman and Early Migration Periods in Central Europe. Kraków, 1970.

¹⁵ A. Rejman. Problem ceramiki siwej na kole toczzonej na tle odkryć w gornym dorzeczu Wisly. WA, v. XIV, 1936, стр. 149—153; Г. К. Круз, О. Ю. Круз. Математический метод классификации древней керамики. «Археология и естественные науки». М., 1965, стр. 318—325.

¹⁶ J. Pastor. Sídliisko v Blažiciach. AR, r. XII, N 6, 1960, стр. 800—810; M. Lamiová-Schmiedlová. Dva sídliska z doby rimskej na východnom Slovensku. SLA, t. XI, z. 1, 1963, стр. 59—86; она же. Römerzeitliche Siedlungskeramik in der Südostslovakie. SLA, t. XVII, z. 2, 1969, стр. 467—474.

¹⁷ L. Gajewski. Z badan nad wyspecjalizowanym garncarstwen okresu późnolateńskiego i rzymskiego w dorzeczu gónej Wisly. «Sprawozdania Archeologiczne», t. V, 1959, стр. 297; он же. Badania nad organizacją produkcji pracowni garncarskich z okresu rzymskiego w Igołomi. «Archeologia Polski», t. III, 1959, стр. 101—108.

¹⁸ A. Rejman. Указ. соч., стр. 171.

¹⁹ S. Pazda. Ceramika siwa na dolnym Śląsku w świetle ostatnich odkryć. «Silesia Antiqua», VIII, 1966, стр. 75—103.

²⁰ T. Kolník. Popolnicové pohrebisko z mladšej doby rimskej a počatku doby st'ahovania národov v Ockove pri Poešt'anach. SLA, t. IV, Z. 2, 1956, стр. 276—279.

²¹ B. Svoboda. Pozdnerimské na kruhu točonne nádoby v Cechách. «Historica Slovaca», V, Bratislava, 1947, стр. 84—89.

²² D. Csallany A Csicsár P. Németh Bereasurány AF v 97 1967

в Центральной и Западной Германии²², в далекой Британии²³ и в Галлии²⁴.

Значительно варьируя в формах и их наборе, в оформлении деталей, эта керамика представляет тем не менее определенное единство на громадной территории. Она повсеместно изготовлена в одной технике, на быстро вращающемся круге с последующим восстановительным обжигом без доступа воздуха, украшена орнаментами из проложенных линий и иногда являет поразительное единообразие форм, особенно в мисках. Различаясь в деталях, стилистически она едина.

Относительно ее хронологии и происхождения существуют различные мнения. Но все исследователи определяют время ее бытования не ранее конца II в. и не позже IV в.²⁵ Истоки этой керамики искали в Паннонии²⁶ и в Дакнии²⁷, в Рейнской области²⁸ и в области черняховской культуры²⁹. Но при этом все исследователи единодушны в одном: серая гончарная керамика позднеримского периода очень напоминает керамику кельтскую. Наиболее обоснованной и наиболее, пожалуй, распространенной сегодня является точка зрения о полицентричности ее происхождения³⁰. Этим объясняется различие в наборе форм, а тот факт, что многие сосуды восходят к кельтским прототипам и что появляется серая керамика в районах, населенных некогда кельтами³¹ или соседних с ними, объясняет ее единство на столь большой территории.

Специфика серой керамики каждого центра, будь то Иголома, Блажица, Кайстор, Лука-Врублевская или Лепесовка, имеет свои причины. Говоря о черняховской керамике, не следует забывать, что серая лощеная посуда была известна в Причерноморье и до появления черняховской культуры. Она изготовлялась в Ольвии³², была известна соседям и, возможно, союзникам черняховцев в период формирования их культуры, носителям культур Поянешты — Вырешкой и Килия. Не исключено, что прав Г. Диакону и именно от последних получили черняховцы серую

²² W. Schulz. Mitteldeutsche Drehscheibengefäße mit eingegelatetem Muster in der spätrömischer Zeit. «Jahresschrift für Vorgeschichte der Sächsisch-Thüringischen Länder», Bd. XVII. Halle, 1929, стр. 58—66; Fr. Kuchenbuch. Die altmärkisch—ostthannörischen Schalenurnenfelder der spätrömischen Zeit. «Jahresschrift für Vorgeschichte der Sächsisch-Thüringischen Länder», Bd. XXVII, 1938, стр. 18, табл. XXI, 5—9; R. Uslar. Zur spätkeiserzeitlichen Drehscheibenkeramik in West- und Mitteldeutschland. «Germania», Jahrg. 19, N 3, 1935, стр. 249—256.

²³ D. Atkinson. Three Gaistor Pottery Kilns. IRSt, v. XXII, 1932, стр. 33—46, табл. V, XII.

²⁴ R. Périchon et C. Chopelin. Une nécropole du Bas-Empire aux Nartres — d'Antières (Puy-de-Dame). «Gallia», v. XXVII, f. I, 1970, стр. 105—191, табл. 11—17.

²⁵ R. Jamka. Ceramika siwa w swietle zespolow grobowych odkrytych na odszarze Polski srodkowej, zachodniej i poludniowo-zachodniej. WA, v. XVI, 1939, стр. 201—209; W. Schulz. Leuna. Ein germanischer Bestattungsplatz der spätrömischen Kaiserzeit. Berlin, 1953, стр. 56—57. Исключение составляют находки в Кайсторе в Англии, датированные первой половиной II в., однако полной уверенности в точности этой датировки нет (D. Atkinson. Указ. соч., стр. 33—46).

²⁶ M. Lamiova-Schmiedlova. Dva sidliska..., стр. 70—71; A. Alföldi. Funde aus der Hunnenzeit und ihre Sonderung. «Archaeologia Hungarica», v. 9, 1932, стр. 41.

²⁷ M. Lamiova-Schmiedlova. Römerzeitliche Siedlungskeramik, стр. 473; R. Jamka. Ceramika siwa..., стр. 206—207.

²⁸ W. Schulz. Leuna..., стр. 56—57.

²⁹ W. Antoniewicz. Slady Kultury gockiej na ziemach slowiańskich do najazdu Hunow. «Słownik starożytności słowiańskich». Warszawa, 1934; E. Beninger. Der westgotisch-аланische Zug nach Mitteleuropa. «Mannus-Bibliothek», Bd. 51, 1931, стр. 97—102.

³⁰ B. Svoboda. Указ. соч., стр. 84; 89; T. Kolnik. Указ. соч., стр. 247—278; M. Lamiova-Schmiedlova. Römerzeitliche Siedlungskeramik..., стр. 473.

³¹ Область черняховской культуры, возможно, в этом отношении тоже не представляет исключения (Д. А. Мачинский. Кельты на землях к востоку от Карпат. АСГЭ, вып. 15 (в печати)).

³² Р. И. Ветштейн. Керамическое производство Ольвии первых веков нашей эры. Автореф. канд. дисс. Киев, 1953, стр. 14—15; М. А. Тиханова. Раскопки поселения у с. Лепесовка. «VII Международный конгресс доисториков и протоисториков. Доклады и сообщения археологов СССР». М., 1966, стр. 213—214.

кухонную керамику, в то время как истоки столовой лощеной посуды следует искать в другом месте³³. Черняховская гончарная керамика, по всей вероятности, является результатом сложного переплетения различных культурных взаимовлияний и взаимодействий. Не случайно и в устройстве печей для обжига керамики четко выделяются две традиции: одни из них устроены по образцу общему для греко-римского мира³⁴, другие повторяют печи кельтов³⁵. Конкретное выявление и изучение всех этих сложных взаимодействий потребует еще большой работы.

Серая гончарная керамика — не единственное явление, характерное для всей Европы позднеримского периода. В литературе уже неоднократно отмечалась корреляция этого явления с целым рядом других, не менее существенных изменений материальной культуры, общих для всего населения «варварской» Европы³⁶.

В III в. н. э. повсеместно начинает распространяться обряд трупоположения³⁷. В этом видят диффузию некой религиозной идеи, имевшей начало в кельтском мире³⁸. Начиная с конца II в. повсеместно выходят из моды литые провинциально-римские фибулы и их местные дериваты. Их заменяют различные варианты проволочных подвижных фибул, по внешнему виду и по конструкции весьма близких проволочным латенским³⁹. Иногда в украшениях можно наблюдать и прямое копирование кельтских образцов⁴⁰. Очень показательна в этом отношении эволюция оружия. В III в. на смену короткому римскому мечу приходит тяжелый длинный рубящий меч — оружие, распространенное за 200 лет до того в среде кельтов. В это же время исчезают умбоны с шипом, предназначенные для легкого щита, и появляются сферические умбоны на тяжелых щитах. Наконечники копий в позднеримское время тоже больше напоминают копья эпохи латена, чем маленькие и легкие наконечники раннеримского времени⁴¹.

Неожиданное возрождение кельтских традиций можно наблюдать в самых разных частях Европы. В Испании в городе Клуния, после 200 летнего перерыва вновь возобновляется производство расписной керамики, очень напоминающей кельтскую⁴².

Совокупность отмеченных явлений получила название кельтского Ренессанса. Проявления этого Ренессанса в разных частях Европы различны, но мы редко сталкиваемся с прямым повторением кельтских образцов. Возобновляются лишь самые общие принципы и схемы.

Пока еще нельзя сказать, что явление кельтского Ренессанса хорошо изучено, но сам факт возрождения древних кельтских традиций в ряде мест Европы фиксируется с достаточной отчетливостью. Задача заклю-

³³ Gh. Diaconu. Über die scheibegedrehte Keramik in der Sintana de Mures-Tschernjachow kultur. «Dacia», t. XIV, 1970, стр. 243—251.

³⁴ М. А. Тиханова. Раскопки поселения..., стр. 214.

³⁵ И. Д. Зильманович. Гончарные печи Луки-Врублевской. КСИА, вып. 112, 1967, стр. 112—118.

³⁶ R. Uslar. Указ. соч., стр. 249; W. Schulz. Указ. соч., стр. 38.

³⁷ W. Schulz. Die Skelettgräber derspätromischen Zeit in Mitteldeutschland. 25 Jahre Siedlungsarchäologie. «Mannus-Bibliothek», Bd. 22, Leipzig, 1922, стр. 94—107.

³⁸ J. Kostrzewski. Groby szkieletowe późnolateńskie w Wielkopolsce i zagadnienie Sielingow. «Sprawozdania z czynności i posiedzeń PAU», t. 41, 1936, N 6; A. Kielińska. Problem tzw. grobów książęcych we wczesnym okresie rzymskim. WA, v. XXVI, 1959—1960; J. Rosen-Przeworska. Tradycje celtyckie w obrzędowości protosłowian. Wrocław — Warszawa — Kraków, 1964.

³⁹ G. Müller. Die Fibel mit umgeschlagenem Fuss in Ungarn und Sibenburg. «Ungarische Jahrbücher», Bd. XI, H. 1—2, 1931.

⁴⁰ J. Kostrzewski. Elementy celtyckie w kulturze Gocko-Gepidzkiej. «Archaeologia Polski», t. VI, z. 1, 1961.

⁴¹ M. Jahn. Die Bewaffnung der Germanen in der älteren Eisenzeit etwa von 700 v Chr. bis 200 n. Chr. «Mannus-Bibliothek», Bd. 16, Würzburg, 1916.

⁴² B. Tarracena. Les pueblos celtibericos. «Historia de Espana», v. I, f. 3. Madrid, 1954, стр. 294—295.



Рис. 8. Некоторые архемы, иллюстрирующие явление кельтского Ренессанса (верхний ряд — поздние римские время; средний — раннее римское время; нижний — латен)

чается в том, чтобы проследить конкретные пути развития этого явления, найти пункты, где кельтские традиции могли законсервироваться, с тем чтобы через 200 лет вновь распространиться в среде населения Европы.

Возобновление и широкое распространение кельтских традиций именно в конце II — в III в. н. э. обязано в основном, очевидно, двум обстоятельствам. Первая причина кроется в экономических и социальных переменах в среде варваров, ставших в это время мощной политической силой, осознающих это и противопоставляющих себя империи. Два исследователя, работавшие различными методами над вопросами социальной структуры носителей пшеворской культуры, независимо друг от друга зарегистрировали резкие перемены в этой структуре во второй половине II — первой половине III в. н. э.⁴³ Впрочем, процессы, протекавшие внутри варварского мира, пока еще изучены очень плохо.

Во-вторых, причиной, вызвавшей кельтский Ренессанс, могли быть частично и процессы, протекавшие внутри самой империи. Именно в конце II — первой половине III в. начинают достаточно отчетливо действовать те силы, те явления в экономической и политической жизни, которые привели Рим к окончательному краху⁴⁴. Ярким свидетельством начавшегося

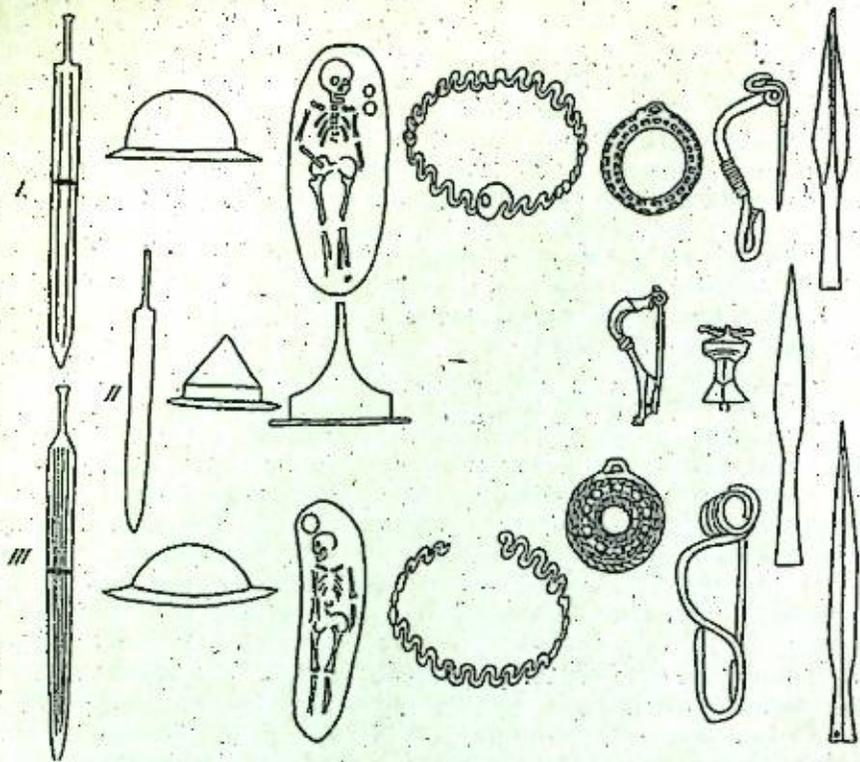
⁴³ K. Godłowski. Nektóre zagadnienia stosunków społecznych okresu późnolateńskiego i rzymskiego w świetle analizy cmentarzysk. «Sprawozdania Archeologiczne», t. III, 1957; on же. Studia nad stosunkami społecznymi w okresach późnolateńskim i rzymskim w dorzeczu Odry i Wisły. «Swiatowit», t. XIII, 1960; A. Kiełlińska. Struktura społeczna ludności kultury przeworskiej. «Materiały starożytne», t. IX, 1963, стр. 7—97.

⁴⁴ O. Hirschfeld. Zur Geschichte der römische Kaiserzeit in der ersten drei Jahrhunderten. «Kleine Schriften». Berlin, 1913, стр. 917; F. Oertel. The Economic Life of the Empire. «Cambridge Ancient History», XII, 1939, стр. 260; А. П. Каздан. О некоторых сторонах вопроса истории становления феодальных отношений в Римской империи. ВЛИ.

ся распада рабовладельческой системы является все возрастающее число манумисий и возникновение нового социального института — колоната⁴⁵. Кризис экономических отношений привел к кризису финансовому и кризису политическому. После смерти Марка Аврелия (180 г.) и убийства его преемника Коммода (192 г.) начинается период «солдатских императоров», опиравшихся на легионы, рекрутированные в основном из провинциалов.

И это не случайно. Другой стороной кризиса рабовладельческой системы была утрата Римом и Италией центрального, привилегированного положения. В 212 г. это было закреплено юридически известным эдиктом Каракаллы⁴⁶, предоставившим права римских граждан всем свободным жителям провинций. Эти процессы нашли свое преломление и в материальной культуре. «Варваризация» и «провинциализация» искусства III в. неоднократно отмечались разными авторами и это положение в искусствоведении является признанным⁴⁷. В искусстве также возрождаются старые местные традиции, во многих местах кельтские.

«Варваризация» и «провинциализация» культуры в Империи и кельтский Ренессанс в культуре варваров, живших за ее пределами, очевидно, две стороны одной и той же медали. Конкретные истоки этих культурных явлений следует искать, по всей вероятности, в пограничных с Империей районах, в районах римского лимеса. В это время линия укреплений, призванная разграничить два мира — мир «цивилизации» и мир «варваров» не столько разъединяла, сколько объединяла их. Пограничные castella были не только военными крепостями, но и торговыми и ремесленными центрами, к которым тянулось население с обеих сторон границы. Если учесть, кроме того, постоянное переселение довольно больших групп населения в пределы Империи и общий этнический субстрат многих районов, то не трудно представить, что вдоль лимеса широкой полосой по обеим его сторонам создавалась среда, довольно однородная в этническом и культурном отношении.

В этой среде и могло зародиться явление кельтского Ренессанса, распространившееся затем по всей Южной и Средней Европе и захватившее также области черняховской культуры, как раз в тот момент, когда население этих районов, сдвинутое с мест движением племен с северо-запада и бурными событиями середины III в. н. э. в Северном и Северо-Западном Причерноморье, оказалось в весьма неустойчивом состоянии. В этих условиях легко утрачивалась прежняя материальная культура и начинала формироваться новая. Облик ее во многом был обусловлен кельтским Ренессансом, и без подробного и внимательного изучения этого феномена, без изучения на широком социально-экономическом фоне процессов, протекавших в конце II—III вв. н. э., черняховская культура не может быть понята⁴⁸.

1953, № 3, стр. 8; P. Oliva. Pocatky 'krise otrokárskéhoradu rímské říši. «Sborník historický», III, 1955, стр. 34—63; E. M. Штаерман. Кризис рабовладельческого строя в западных провинциях Римской империи. М., 1957, стр. 24, 91, 321.

⁴⁵ P. Oliva. Pannonia and the Onset of Crisis in the Roman Empire. Praha, 1962, стр. 82—83; А. Б. Ранович. Колонат в римском законодательстве II—V вв. ВДИ, 1951, № 1, стр. 101.

⁴⁶ А. Б. Ранович. Эдикт Каракаллы о даровании римского гражданства населению империи. ВДИ, 1946, № 2, стр. 66—80; E. M. Штаерман. К вопросу о dedictio в эдикте Каракаллы. ВДИ, 1946, № 2, стр. 81—88; B. Schönbauer. Neue Rechtsquellen zum Antoniane — Problem. «Eos», v. XLVIII, 1956, стр. 473—498.

⁴⁷ А. И. Воиновича. Очерк истории древнеримского искусства. Л., 1947, стр. 77—82; H. Schorpa. Keltische Einflüsse in der römischen Plastik in Gallien. «Celticum XII. Actes du IV^e Congrès International d'Etudes Gauloises, Celtiques et Protoceltiques». Surrébrusk, 1964, стр. 273.

⁴⁸ Кельтским Ренессансом могут, кстати, объясняться и некоторые совпадения в формах лепных мисок зарубицкой латенской культуры и гончарных сосудов черняховской культуры.

Э. А. СЫМОНОВИЧ

ДРЕВНОСТИ СКАНДИНАВИИ И ПРИБАЛТИКИ
НА ТЕРРИТОРИИ КУЛЬТУР ПОЛЕЙ ПОГРЕБЕНИЙ

Насколько известно, зарубинецкая культура (II в. до н. э.—II в. н. э.), несмотря на делаемые иногда попытки выводить ее из области поморской культуры¹, распространенной далеко на севере в Прибалтике, не содержит материалов, свидетельствующих о сношениях ее носителей со Скандинавией. Однако надежно фиксируются связи зарубинецких племен с областями, населенными балтами², хотя эти связи, конечно, уступают связям с античным Причерноморьем и с кельтскими областями. В качестве примера, доказывающего общение племен зарубинецкой культуры с балтийскими народами, упомянем находку в последние годы штрихованной керамики среди типичных зарубинецких материалов у с. Грини, севернее г. Киева (рис. 9, 5). Обратим также внимание на картографирование В. В. Седовым известных типов булавок (рис. 9, 4, 6), а также на серию глазчатых фибул II в. н. э.³, найденных на зарубинецких памятниках Киевщины (Зарубинцы, Лютеж, Таценки, см. рис. 9, 1—3). Основным ареалом этих фибул, откуда они распространились, была, по А. К. Амброзу, юго-восточная Прибалтика.

Связи племен черняховской культуры (II—V вв. н. э.) с севернее жившими племенами требуют особенно внимательного рассмотрения, поскольку выходцам из Скандинавии — готам приписывают некоторые исследователи создание черняховских древностей и объединение живших ранее на Украине, в лесостепи, племен (М. И. Артамонов, Ю. В. Кухаренко, который наиболее развернуто представил эту концепцию)⁴.

Не вызывает сомнений тот факт, что в первой половине I тысячелетия н. э. в прибалтийских землях обитали племена, принадлежавшие к славянской, балтийской или германской группам языков и соответственно обладавшие разной материальной культурой. Сравнение удельного веса импорта в черняховские области из германо-скандинавского ареала и из областей древних балтов во всем объеме или хотя бы в достаточно широких масштабах пока не производилось.

¹ Ю. В. Кухаренко, Зарубинецкая культура, САИ, вып. Д1—19, М., 1964, стр. 43—57; он же, К вопросу о происхождении зарубинецкой культуры, СА, 1960, № 1, стр. 289—300.

² В. В. Седов, Славяне Верхнего Поднепровья и Подвинья, М., 1970, стр. 38—48.

³ А. К. Амброз, Фибулы юга европейской части СССР, САИ, вып. Д1—30, М., 1966, стр. 35; Н. Мога, Über die Augenfibel in Est-und Lettland, Sitzungberichte der Gelehrten Estnischen Gesellschaft, 1922, Dorpat, 1923, стр. 109—123.

⁴ Ю. В. Кухаренко, Волинская группа полей погребений и проблема так называемой готско-гепидской культуры, КСИА, вып. 121, 1970, стр. 57—58; J. V. Kuharenko, Le problème de la civilisation «gothogepide» en Pologne et en Volhynie, «Acta Balto-Slavica», 5, Białostok, 1967, p. 19—40.

Рис. 9. Находки, свидетельствующие о связях зарубинецкого населения с балтийскими племенами

- 1 — Таценки (по Е. В. Максимоу, МИА, № 160, 1969, стр. 45, рис. 6, 12);
2 — Лютеж (по В. И. Византе и С. П. Пачковой. Там же, стр. 70, рис. 11, 4);
3 — Зарубинцы (по В. П. Петрову, МИА, № 70, 1959, стр. 43, рис. 3, 1);
4, 6 — типы булавок восточных балтов (по В. В. Седову, Славяне Верхнего Поднепровья и Подвинья, М., 1970, стр. 21, рис. 6, 9, 19);
5 — Грини (по Е. В. Максимоу, МИА, № 160, 1969, стр. 740, рис. 1, 9)

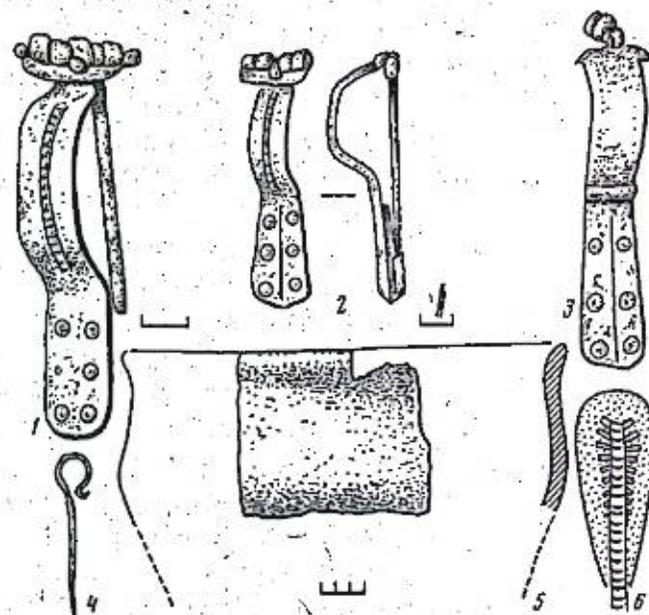

Для выяснения значения скандинавских связей черняховских племен надо кратко остановиться на материальной культуре области первоначального расселения готов вблизи устья р. Вислы. Материалы оксывской группы ямных погребений или восточно-поморско-мазовецкой культуры, существовавшей в этом районе тогда, когда происходило предполагаемое на основании сведений Иордана переселение германских племен из Скандинавии, достаточно многочисленны и сложны. Они включают (по Е. Кмединскому и ряду других авторов)⁵ элементы местные и привнесенные извне. Нас в данном случае, разумеется, будут интересовать последние. К их числу относятся: а) з-образные застёжки; б) подвески конической формы; в) несомкнутые браслеты со стилизованными эменными головками на концах; г) специфическая орнаментация керамики лошными гирляндами, спускающимися на оставленную шероховатой поверхность; д) обычай возводить каменные насыпи, стелы и каменные круги над погребенными⁶. Кроме того, привлекаются в качестве скандинаво-германских по происхождению некоторые отдельные находки типа ведекообразных подвесок, подвесок грибообразной формы из янтаря и т. п.

Последовательное рассмотрение указанных явлений приводит к заключению, что первые три элемента в черняховской культуре практически отсутствуют, если не считать обломков плохо сохранившегося пластинчатого браслета из Косанова⁷. Орнамент в виде лошанных треугольников, спускающихся на оставленную шероховатой поверхность, известен на территории культуры полей погребений по находкам всего двух сосудов с Волинии, т. е. из зоны возможных контактов черняховцев с восточными германцами. Один сосуд — кубок, сделанный на гончарном круге, случайная находка из Быстрика (рис. 10, 2; рис. 11, 8); другой — половина вылеплен-

⁵ J. Kmiecinski, Zagadnienie tzw. kultury gocko-gepidzkiej na Pomorzu wschodnim w okresie wczesnorzymskim, Łódź, 1962.

⁶ J. Kmiecinski, Указ. соч. Автором при помощи картографирования названных особенностей удалось показать их более раннее распространение в областях Скандинавии. См. также: J. Kostrzewski, W. Chmielewski, K. Jażdżewski, Pradzieje Polski, Wrocław — Warszawa — Kraków, 1965, стр. 267, рис. 92, 1—24.

⁷ Н. М. Краченко, Косановский могильник, МИА, № 139, 1967, стр. 112, 131, табл. XVI, 20.



Рис. 10. Глиняные сосуды

1 — Ягнятин (фонды Житомирского музея № А-313); 2 — Быстрик (фонды того же музея)

ной от руки миски из Ягнятина, найденной во время разведок 1949 г. (рис. 10, 1; рис. 11, 2). Просмотр коллекций керамики из раскопок Е. В. Махно в Ягнятине ничего подобного больше не дал⁸.

Широко изученные могильники черняховской культуры, характеризующиеся биритуализмом, фактически не имеют каких-либо типично скандинавских особенностей. Оформление могил каменными кругами, стелами и курганными каменными насыпями, какие известны по раскопкам в Симрисе⁹ и Прибалтике в зоне распространения оксывских памятников¹⁰, чуждо даже районам черняховской культуры, богатых камнем, где, например, расположены южночерняховские или побужские и поднестровские могильники. На черняховских кладбищах юга известно применение в обряде захоронения каменных плит, но там нет ни каменных кругов, ни стел, ни курганных насыпей. Прослеженные в Причерноморье¹¹ и отчасти на Нижнем Днепре¹² каменные заклады напоминают заклады скифо-сарматских могил, от которых такие устройства, возможно, были переняты черняховским населением, вступившим в контакт с аборигенами. Между тем применение камня в скандинавских древностях удерживается и во второй половине I тысячелетия н. э. как специфический, присущий определенному этносу признак¹³. Одновременные черняховским могилы Готланда во многом отличает также набор инвентаря, в частности встречающееся там оружие (Симрис)¹⁴. Предполагавшееся ранее распространение обряда труположения с севера на юг отрицал для польских земель Ю. Костжевский¹⁵.

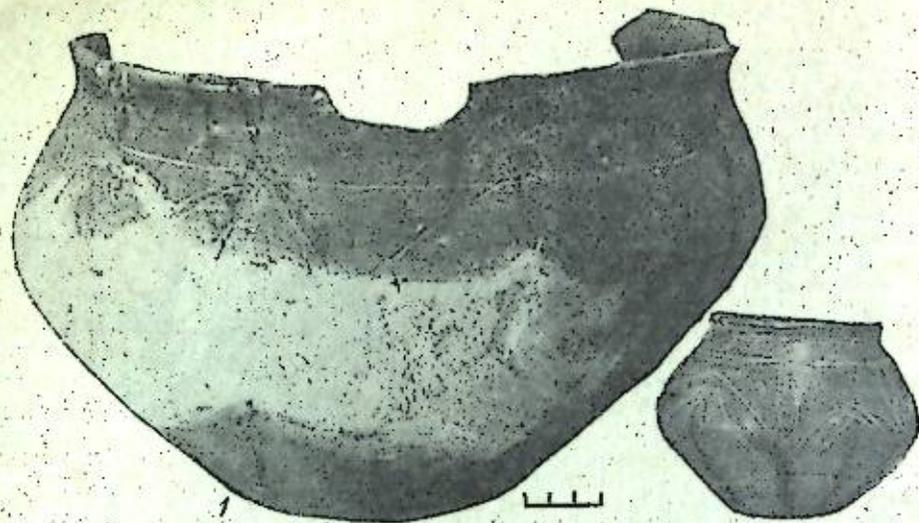
⁸ Е. В. Махно. Поселения культуры «полів поховань» на північно-західному Правобережжі. АП, т. I, 1949, стр. 164—169; она же. Ягнятинська археологічна експедиція. АП, т. III, 1952, стр. 154 сл.

⁹ В. Stjernquist. Simris. Bonn am Rein, Lund, 1957, табл. III—XIII.

¹⁰ J. Kmicicinski. Указ. соч., стр. 92—108.

¹¹ Э. А. Симонович. Итоги исследований черняховских памятников в Северном Причерноморье. МИА, № 139, 1968, стр. 215, 219, 221, рис. 10 и др.

¹² Э. А. Симонович. Раскопки могильника у овчарин совхоза Приднепровского на Нижнем Днепре. МИА, № 82, 1960, стр. 218, 219, рис. 25 и др.

¹³ А. Я. Гуревич. Походы викингов. М., 1966, стр. 156—159. В 1970 г. мы имели возможность осмотреть остатки могил викингов с ладьвидными оградками из камня и насыпями в Менцалине в ГДР.

¹⁴ В. Stjernquist. Указ. соч., см. могилы № 10, 18, 41, 45, 54, 77, 88 и др.

¹⁵ J. Kostzewski. Groby skieletowe różno-lateńskie w Wielkopolsce i zagadnienie Silingów. «Bulletin International de l'Academie polonaise», N 4—6, 1936, стр. 80—82; J. Kostzewski. Zagadnienie pobytu germanów na ziemiach polskich. «Slavia Antiqua», t. XI, Warszawa — Poznań, 1964, стр. 116.



Рис. 11. Предметы, свидетельствующие о связях черняховской культуры с северными народами

1 — Лесовна (по М. А. Тихановой, СА, 1963, № 2, стр. 187, рис. 6);

2 — Риклей (фонды Каунасского музея, № 22);

3 — Рекете (фонды Каунасского музея, № 1671:28);

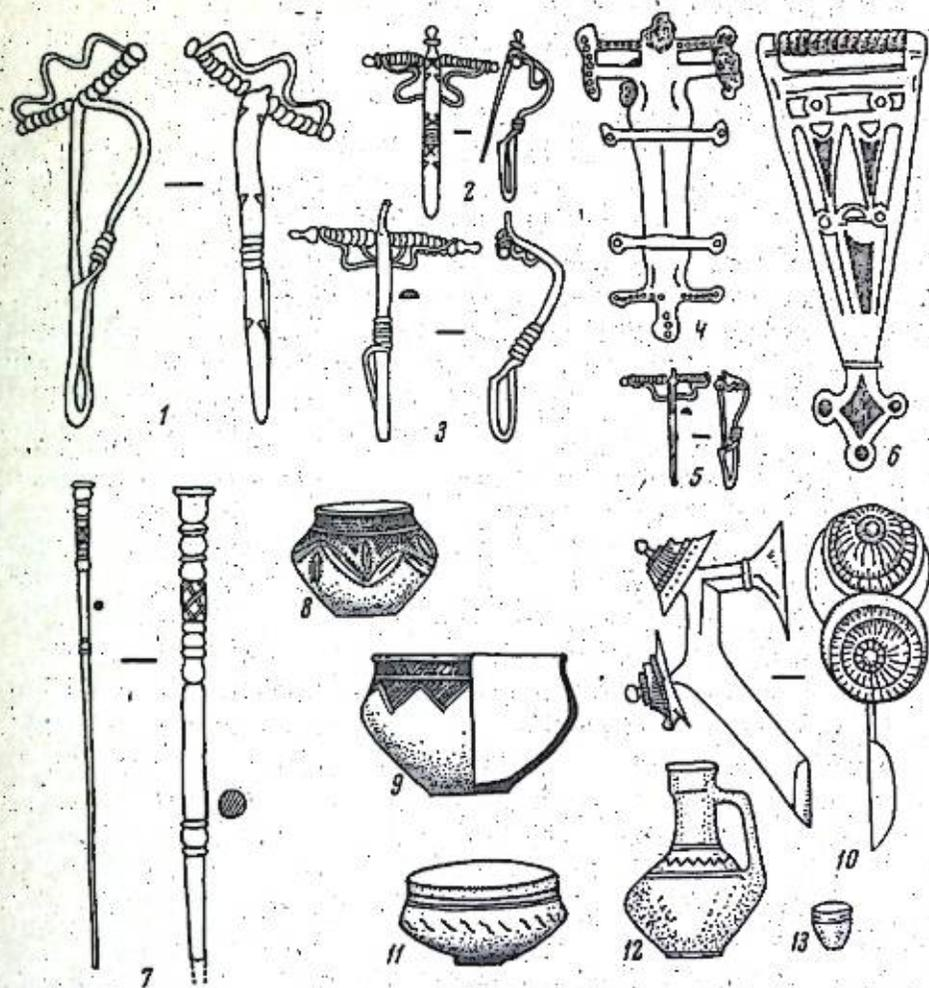
4 — Компанийцы (по материалам Е. В. Махно и В. И. Бидзана 1960 г.);

5 — Гентеляшке (фонды Каунасского музея);

6 — Ромышки (фонды Киевского исторического музея);

7 — овчарня совхоза Приднепровского (из культурного слоя могильника — раскопки Э. А. Симоновича 1954 г.);

8 — Быстрик (фонды Житомирского музея);

9 — Ягнятин (фонды Житомирского музея);

10 — Будешты (по Э. А. Рикману. Памятник эпохи Великого переселения народов. Клишьева, 1967, стр. 124, рис. 37, 4);

11—13 — Везиртаны (Wewirzany — по В. Антоновичу, см. «Przegląd archeologiczny», R. II, zes. 1—2, 1920, стр. 63—65, рис. 1 — прошивка по фотографии)

Среди советских исследователей иные истоки этого обряда искал вслед за Б. Штьернквист Г. Б. Федоров¹⁶.

Необходимо остановиться еще на вопросе о больших домах в черняховской культуре, первоначальное возникновение которых пытаются связывать с германо-скандинавскими областями¹⁷. Но при этом сопоставля-

¹⁶ В. Stjernquist. Указ. соч., стр. 68; Г. Б. Федоров. Об обряде погребений как историческом источнике. «Историко-археологический сборник». М., 1962, стр. 159.

¹⁷ Э. А. Рикман. К вопросу о «больших домах» на селищах черняховского типа. СЭ, 1962, № 3, стр. 136—137.

ются совершенно разные объекты. Сравнивают развалы глиняной обмазки на месте столбовых наземных жилищ в черняховской культуре и длинные дома древних скандинавов со стенами из земли и камня, известные по раскопкам в Ютландии, на Готланде и в Норвегии¹⁸. По своей конструкции и планировке последние бесспорно отличаются от черняховских. Так, даже хорошо сохранившийся дом в Лепесовке на Волини, определенный автором раскопок М. А. Тихановой, как германский дом-стойло (Stallhaus)¹⁹, не является надежным археологическим доказательством связей с севером. Дело в том, что двучленная конструкция весьма обычна для славянских построек; ряд других черняховских домов разделен на две части без признаков использования одной из камер под стойло (непригодных для этого даже по своим размерам); в самой лепесовской постройке поводом для отнесения одной из ее частей к стойлу послужили находки зерен и отпечатков соломы, что вовсе еще не решает вопроса о назначении помещения.

Специально занимавшаяся изучением больших наземных домов польская исследовательница У. Дмоховская пришла к выводу о неубедительности сопоставлений Э. А. Рикманом черняховских построек со скандинавскими. Она пишет: «На Украине в римский период известны большие дома, которые открыты во многих местах территории распространения черняховской культуры... Они не принадлежат к длинным строениям (Hallenbauten), которые встречаются на севере и западе Европы»²⁰. В Польше, по мнению цитируемого автора, только большая постройка из Вульки-Ляшецкой в Мазовии (раскопки В. Бендера) сопоставима со скандинавскими длинными домами, но она не имеет аналогий среди сооруженных черняховской культуры²¹. Небезынтересно, что раскопки сплошной площадью поселения Любешев в северо-западной Польше дали сочетание наземных и углубленных в землю построек. Одно из строений отличалось большими размерами и прекрасно прослеживаемой столбовой конструкцией. Отсутствие очага позволило автору раскопок Р. Волагевику высказать предположение об ее общественном назначении²². Аналогичные наблюдения сделаны на ряде черняховских памятников, где установлено сочетание наземных и углубленных жилищ и нередко специальное назначение больших построек или же их принадлежность представителям местной знати.

Мы уже говорили об отличиях черняховской керамики от скандинавской и оксывской и о невозможности обосновывать этногенетические построения на основании рассмотрения отдельных легко транспортируемых находок²³. Но при анализе связей носителей культур полей погребений

со Скандинавией непременно должны быть учтены все находки вещей, достоверно происходящих оттуда. Их очень немного. Кроме названных выше сосудов с Волини (рис. 11, 8, 9), следует отметить находку копья с готской надписью из Сушична в БССР²⁴ и фибулы с высоким косо-срезанным держателем иглы, украшенные напаянными дисками (рис. 11, 10), происходящие (по А. К. Амброзу) из скандинавских стран и найденные в Будештах в Молдавии²⁵. Если даже названные вещи не исчерпывают собой все предметы скандинавского происхождения на землях, занятых культурами полей погребений, все равно в дальнейшем трудно ожидать слишком большого пополнения ими коллекций из раскопок как зарубиенских, так и черняховских памятников: слишком большие площади к настоящему времени вскрыты на этих памятниках во всех областях их распространения²⁶.

В последнее время все более определенно обозначаются связи черняховской культуры с областями, заселенными ранее древними балтийскими племенами. Уже было обращено внимание на совпадение ряда предметов с выемчатыми эмалями в областях древних балтов и на территории, занятой черняховской культурой²⁷. Достаточно надежным основанием для связи вещей с выемчатой эмалью с черняховскими комплексами явились находки фибул балтийского типа (на одной сохранились следы эмали) в погребении 2 Компанийцевского могильника в районе Днепропетровска²⁸. Сохранились даже остатки железной цепочки, прикрепленной к головке одной из фибул, как это часто наблюдается среди балтийских древностей (рис. 11, 4). Тем увереннее можно теперь связывать находки других застежек и подвесок с эмалью с черняховскими материалами Ромашек (рис. 11, 6), Черняхова, Переяславля-Хмельницкого и др. Упомянутая выше фибула из Компанийцев весьма близка находке из могильника Кветунь-Маковро (Брянской обл.), которую исследователь этого памятника Л. В. Артишевская датировала V—VI вв. н. э.²⁹

Не менее выразительная серия прибалтийских фибул с фигурно изогнутой тетивой, среди которых имеются идентичные находке с черняховского поселения в Лепесовке (рис. 11, 1—3, 5). М. А. Тиханова писала по этому поводу, что найденная в Лепесовке фибула «не имеет полной аналогии ни в одном из до сих пор известных памятников»³⁰. Большое число фибул с подобным образом изогнутой тетивой происходит из Прибалтики и относится к IV—V вв. н. э. Их последующее развитие прослеживается в поздних вариантах фибул на тех же территориях, что, видимо, позволяет говорить о типичности фибул с фигурно изогнутой тетивой для зоны распространения лето-литовских племен.

¹⁸ G. Hall. Dwelling houses in Jutland in the Iron Age. «Antiquity», v. XI, N 42, 1937, стр. 162—173; Schulz-Minden. Das germanischen Haus. «Mannus-Bibliothek», N 11. Würzburg, 1913, стр. 14, рис. 1, 2.

¹⁹ М. А. Тиханова. Раскопки на поселении III—IV вв. у с. Лепесовки в 1957—1959 гг. СА, 1963, № 2, стр. 182—183, рис. 2.

²⁰ U. Dmochowska. Wielkie budowle epoki żelaza na terenie Europy Północnej i Środkowej. «Zeszyty naukowe Uniwersytetu Łódzkiego». Nauki humanistyczne — społeczne. Seria 1, z. 60, 1969, стр. 3—22.

²¹ W. Bender. Z dzieł osiedla «rzymskiego» na Mazowszu. Szkice z najdawniejszej przeszłości Mazowsza. «Biblioteka archeologiczna», N 14. Wrocław — Warszawa — Kraków, 1967, стр. 83—95; W. Bender, B. Barankiewicz. Badania nad osadnictwem okresu rzymskiego w Wólce — Lasieckiej. Sprawozdania archeologiczne, t. XIII. Warszawa — Wrocław — Kraków, 1961, стр. 95—108.

²² R. Wolągiewicz. W. Lubieszewie osada ze schyłku starożytności. ZOW, R, t. XXXVI, z. 3. Wrocław — Warszawa — Poznań, 1970, стр. 296—297.

²³ Э. А. Сьмонович. Культура полей погребений и готская проблема в первой половине I тысячелетия н. э. «Скандинавский сборник» XV. Таллин, 1970, стр. 125—144; он же. Железные гребешки с поселений черняховской культуры. «Славяне и Русь». М., 1968, стр. 173—178.

²⁴ Ю. В. Кухаренко. Памятники железного века на территории Полесья. САИ, вып. Д1—29. М., 1961, табл. 46, 12.

²⁵ А. К. Амброз. Указ. соч., стр. 73, 74; Э. А. Рикман. Раскопки у с. Будешты. «Материалы и исследования по археологии Юго-Запада СССР и РНР». Кишинев, 1960, стр. 212.

²⁶ С. Н. Бибииков. К 50-летию археологической науки на Украине. СА, 1967, № 3, стр. 65.

²⁷ Б. А. Рыбаков. Ремесло древней Руси. М., 1948, стр. 49—55. О возникновении производства выемчатых эмалей в Литве и на Среднем Днепре на общей основе провинциально римских заимствований и влияний пишет, подтверждая выводы Б. А. Рыбакова М. М. Михалбертас, уточнивший датировку вещей этого рода (см.: «Труды АН Литовской ССР», серия А, т. 1, 1967: 2, 1968; М. М. Michelbertas. Romos imperijos itakos baltų gencijų kultūrai klasimu. «Труды Литовской ССР», серия А, № 1, 1965, стр. 47—66).

²⁸ Е. В. Махно. Раскопки на Компанийцевском могильнике. «Археологические исследования на Украине 1965—1966 гг.». Киев, 1967, стр. 162; М. Ю. Бойчицкий. Біля джерел славіянської державності. Київ, 1964, стр. 173.

²⁹ Л. В. Артишевская. Могильник раннеславянского времени на р. Десне. МИА, № 103, 1963, стр. 94.

³⁰ М. А. Тиханова. Раскопки на поселении III—IV вв. у с. Лепесовка в 1957—1959 гг. СА, 1963, № 2, стр. 187.

Нельзя не привести еще один пример. На Нижнем Днепре, на территории черняховского могильника у овчарни совхоза Приднепровского была обнаружена железная булава — находка, нетипичная для данного памятника. В отчете о раскопках 1954 г. о ней было сказано следующее: «Очень вероятно, что к слою черняховского времени может быть отнесена большая гвоздевидная булава (длина 27,6 см) с фигурной верхней частью и спирально закрученным острием. В какой-то мере близкие булавы, как правило, снабженные сбоку петелькой, известны в Прибалтике» (рис. 11, 7)³¹. Нетипичность подобных находок для памятников черняховской культуры и кажущаяся малая вероятность подобных далеких связей нижнеднепровских племен не позволили нам включить в публикацию материалов культуры полей погребений этот предмет. В последующие годы стали накапливаться факты, свидетельствующие о связях в первой половине I тысячелетия н. э. северных областей с далеким югом. Было показано, например, проникновение импортных провинциально-римских вещей и монет в области Северной Украины и Южной Белоруссии³². Типичные черняховские вещи оказались в районах Верхнего Поднепровья (Чаплин)³³, достигали даже Смоленска-(Демидовка)³⁴. В 1970 г. севернее г. Курска раскапывалось поселение с черняховским и раннесредневековым слоем, где был найден браслет балтийского типа (Воробьевка-2)³⁵. Таким образом, наметились промежуточные звенья, как бы сближающие удаленные друг от друга этнокультурные зоны. Несмотря на то, что нам не удалось найти полную аналогию нижнеднепровской булавы с фигурным верхом, типичность такого рода деталей убора для прибалтийских племен с глубиной древности до средневековья подтверждает намечаемые связи³⁶.

Мы не касаемся здесь находок янтарных бус и подвесок, встречаемых на многих памятниках культуры полей погребений, очевидно, также поступавших на юг с «янтарных» берегов и распространявшихся вплоть до Причерноморья³⁷. Эта интересная категория находок ждет своей типологизации и картографирования.

В настоящее время трудно судить, что поступало с юга на север в обмен на привозимые изделия. Известна, однако, уникальная находка клада из Вевиршан в области расселения древней жмуди³⁸, содержащего

типично черняховские сосуды (рис. 11, 11—13), находка железного грешка из эстонского могильника Ябара³⁹ и т. п. Более тщательное рассмотрение прибалтийских собраний, может быть, поможет понять характер сношений племен юга с прибалтийскими народами. О наличии такого рода двусторонних связей имеются некоторые наблюдения в работах М. Х. Шмидехельм⁴⁰, А. Э. Тауавичуса⁴¹, Ф. Д. Гуревич⁴² и др.

В заключение сформулируем итоги сделанной нами работы. Определенно фиксируются связи зарубинецкой культуры с древними балтийскими племенами. Эти связи получают развитие в последующий черняховский период. Как нам представляется, в настоящее время при изучении черняховских материалов имеет место явная переоценка германо-скандинавских связей и недооценка культурного воздействия населения прибалтийских земель, традиционные сношения с которым прослежены для предшествующего периода развития местных племен. Следует иметь в виду, что часто отмечаемые для черняховской культуры связи с севером не обязательно свидетельствуют о сношениях с гото-гепидскими племенами, мигрировавшими из Скандинавии⁴³. Тема эта нашим кратким экскурсом не может быть исчерпана. Нашей задачей было лишь привлечение внимания к недостаточно разработанной проблеме балтийско-днепровских связей в первой половине I тысячелетия н. э.

³¹ Э. А. Симонович. Отчет о раскопках на могильнике и поселении у овчарни совхоза Приднепровского в районе с. Гавриловка Ново-Воронцовского района Херсонской области в 1954 г. Архив ИА, Р-1, № 1044, стр. 30.

³² М. Ю. Брайтаский. Римская монета на территории Украины. Київ, 1959, стр. 35—46, карта 23; Е. В. Максимов. Античный импорт на Среднем Приднепровье и зарубинецкий час. «Археология», т. XV, 1963, стр. 110—123; В. В. Кропоткин. Клады римских монет на территории СССР. САИ, вып. Г4—4. М., 1961, стр. 91—93; он же. Римские импортные изделия в Восточной Европе. САИ, вып. Д1—27. М., 1970, стр. 163, рис. 25 и др.; А. Д. Поболь. Римские монеты на территории БССР. «Весті АН БССР», № 2, Серія грамадскіх навук. Мінск, 1964, стр. 127—128; он же. Итоги изучения древностей железного века Белорусского Поднепровья. «Древности Белоруссии». Минск, 1969, стр. 103—105.

³³ П. Н. Третьяков. Финно-угры, балты и славяне на Днепре и Волге. М.—Л., 1966, стр. 223, рис. 62.

³⁴ Е. А. Шмидт. Некоторые результаты изучения археологических памятников третьей четверти I тысячелетия н. э. в Смоленском Поднепровье. «Древности Белоруссии». Минск, 1966, стр. 200—201, рис. 2, 15.

³⁵ Э. А. Симонович. Исследования черняховского поселения Воробьевка-2. «Археологические открытия 1970 года». М., 1971, стр. 70—72.

³⁶ H. Mooga. Die Eisenzeit in Lettland bis etwa 500 n. Chr. Teil I. Tartu—Dorpat, 1929, стр. 178, рис. 26, 1, 5, 6; P. Volkaitis-Kaliskauskene. Женские головные уборы и их украшения у древних литовцев. «Lietuvio kultūros Istorijos», II. Vilnius, 1959 (русское резюме, стр. 344, стр. 50, рис. 2); P. Kulikauskas, R. Kulikauskienė, A. Tautavičius. Lietuvos archeologijos bruožai. Vilnius, 1961, стр. 213, рис. 139, 1.

³⁷ С. С. Савкавич. Янтарь. Л., 1970, стр. 7, 52, 53.

³⁸ W. Antoniewicz. Zabytki różno-rzumskie z Wewirszan na Zmudzie. Przegląd archeologiczny, t. I, z. 1—2, 1920, стр. 63—65, рис. 1.

³⁹ М. Х. Шмидехельм. Археологические памятники периода разложения родового строя на северо-востоке Эстонии (V в. до н. э.—V в. н. э.). Таллин, 1955, рис. 25, 8.

⁴⁰ М. Х. Шмидехельм. Указ. соч., рис. 58.

⁴¹ А. Э. Тауавичус. Восточнолитовские курганы. «Вопросы этнической истории Прибалтики» М., 1959, стр. 135.

⁴² Ф. Д. Гуревич. Древности белорусского Поманья. М.—Л., 1962, стр. 40.

⁴³ В новой книге Р. Хахманн пришел к выводу, что «миграция готов с севера археологически недоказывается, хотя полностью не исключена» (см.: R. Hachmann. Die Coten und Skandinavien. Berlin, 1970, стр. 467).

Н. А. ФРОЛОВА
МОНЕТЫ САВРОМАТА III
 (229—231 гг. н. э.)

Имя боспорского царя Савромата III упоминается только в одной надписи, найденной на территории Горгииппии¹, вместе с именем Тиберия Юлия Котиса III. Ни в каких других письменных источниках мы не находим сведений об этом боспорском царе. Полный текст указанной надписи таков: «...Александр, сын Нумения... В добрый час. В царствование царя Тиберия Юлия Котиса, сына великого царя Рескупорида, друга цезаря и друга римлян, благочестивого... годы (?), месяца Панема, 7-го числа, фиаснты... царя Савромата... царя Котиса..., Нумения, сына Атта;... сына Неокла... граждан... сына Мирина (?)»²

Первые исследователи этой надписи считали возможным говорить о том, что Савромат III был соправителем Котиса III³. Но до сих пор в литературе встречаются высказывания о Савромате III, как об узурпаторе и о разделении Боспора во время его правления (229—231 гг. н. э.) на две части⁴.

Эти положения основываются на факте одновременной чеканки монет в течение трех лет с 526 г. боспорской эры (229 г. н. э.) по 528 г. боспорской эры (231 г. н. э.) Котисом III и Савроматом III. Отсюда ясно, что для решения вопроса о династических событиях на Боспоре в 229—231 гг. н. э. особое значение должно иметь сравнительное изучение статеров и медных монет обоих правителей. По своему внешнему виду статеры Савромата ничем не отличаются от статеров всех предшествующих ему боспорских царей. На лицевой стороне их помещено изображение самого царя вправо и надпись вокруг него ΒΑΣΙΛΕΩΣ ΣΑΥΡΟΜΑΤΟΥ, точечный ободок; на оборотной — портрет императора в лавровом венке вправо и дата по боспорской эре; точечный ободок. Первые статеры Савромата III были выпущены в 526 г. э. (229 н. э.). Они известны в двух экземплярах⁵. Статеров Котиса III, чеканенных в том же году, известна 16 экземпляров⁶, рис. 14, 4). От следующего 527 г.



Рис. 12. Статеры Савромата III

¹ IOSPE; IV, 433-КБН, 1230.

² КБН, 1230, стр. 721—722.

³ В. В. Латышев. Древности Южной России. Греческие и латинские надписи, найденные в южной России в 1892—1894 гг. МАР, № 17. СПб., 1895, стр. 65; E. H. Minns. Scythians and Greeks. Cambridge, 1913, p. 607.

⁴ А. Н. Зограф. Античные монеты. МИА, № 16. М.—Л., 1951, стр. 208; В. Д. Блаватский. Пантикапей. М., 1964, стр. 205.

⁵ П. О. Бурачков. Общий каталог монет, принадлежащих эллиническим колониям, существовавшим в древности на северном берегу Черного моря. Одесса, 1884, табл. XXXII, 296; А. А. Бертьев-Делатард. Материалы для весовых исследований монетных систем древнегреческих городов и царей Сарматии и Тавриды. НС, вып. II. М., 1913, стр. 124, № 298.

⁶ П. О. Бурачков. Указ. соч., табл. XXXII, 290; А. А. Бертьев-Делатард. Указ. соч., стр. 124, № 292.



Рис. 13. Монеты Савромата III
(1—2 — статыры); 3—12 — медные монеты



Рис. 14. Монеты Савромата III и Котиса III

1—3 — медные монеты Савромата III; 4—6 — статыры Котиса III; 7—11 — медные монеты Котиса III

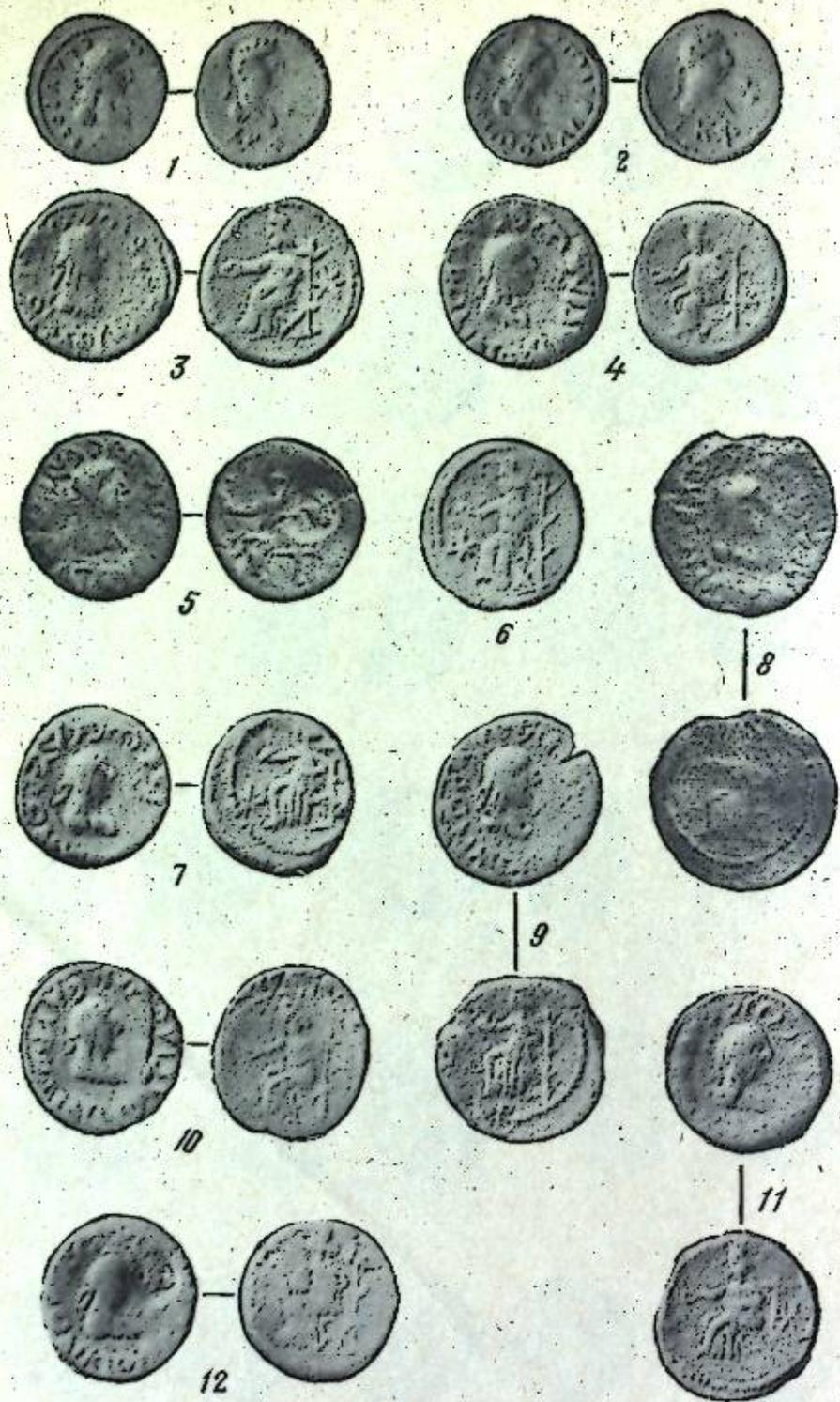
боспорской эры (230 г. н. э.) дошло до нас 26 статов Савромата III (рис. 12, 1—19). Монеты чеканены 8 штемпелями лицевых и 21 штемпелями оборотных сторон. Статов Котиса III, выпущенных в 230 г. н. э., — 4 экземпляра (рис. 14, 5)⁷. Статов 528 г. боспорской эры (231 г. н. э.) с именем Савромата III — 4 экземпляра,⁸ а с именем Котиса III — 26 эк-

⁷ BMC. Pontus, Paphlagonia, Bithynia and the Kingdom of Bosphorus. London, 1889, стр. 72, № 3; А. Л. Бертье-Делагард. Указ. соч., стр. 124, № 293.
⁸ П. О. Бурачков. Указ. соч., табл. XXXII, 300.

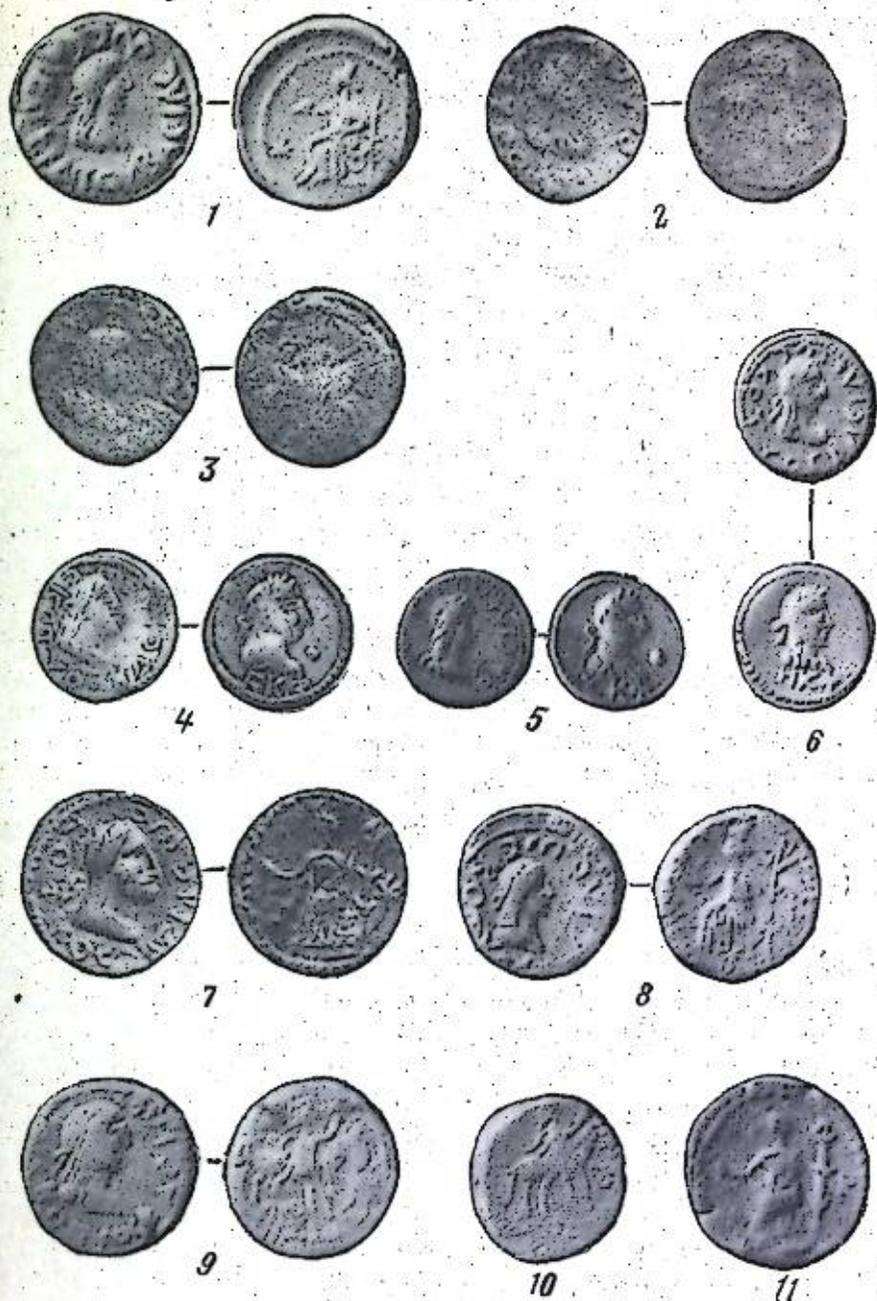
земляров (рис. 14, 6)⁹. В старых изданиях упоминаются еще монеты Савромата III, помеченные 529 г. боспорской эры¹⁰, но ни одной подобной монеты в натуре нам неизвестно.

Медные монеты Савромата III представлены двумя типами. Оба типа имеют в поле оборотной стороны знак денария — шестиконечную звезду.

I тип меди:
Л. ст.: ΒΑΣΙΛΕΥ ΣΑΥΡΟΜΑΤΟΥ Бюст Савромата вправо. Точечный ободок.

Об. ст.: Всадник на коне вправо. Рука поднята в жесте адорации.
Внизу знак денария. Точечный ободок (рис. 14, 2, 3) — 2 экз. вес. 8,90 г; 7,01 г. диаметр 23 мм.

Этот тип изображений появился на монетах Боспора еще в правление Евпатора (154—170 гг. н. э.) и с этого времени постоянно использовался в качестве типа оборотных сторон медных монет многих последующих царей. По предположению М. И. Ростовцева, в нем нашла свое воплощение идея божественного происхождения власти правителя. Можно считать, что этот тип воспроизводит торжественный акт ивеституры царя богом¹¹. Божеством, дающим власть боспорским царям, является верховная богиня Афродита Урания. Упоминание ее имени часто встречается в различного рода надписях и граффити. Изображение Афродиты Урании воспроизводилось в статуях, бронзовых и терракотовых статуэтках, протомах, рельефах, росписях¹² и на монетах. Начиная с конца I в. до н. э. изображение Афродиты Урании становится одним из наиболее распространенных монетных типов¹³. Изображение ее находим мы и на монетах Савромата III.

Второй тип меди Савромата III:
Л. ст.: ΒΑΣΙΛΕΥΣ ΣΑΥΡΟΜΑΤΟΥ Бюст царя вправо. Точечный ободок.

Об. ст.: Богиня с башенным венцом на голове, восседающая на троне, влево. В правой вытянутой руке — яблоко или чаша. Справа или слева от нее — знак денария — шестиконечная звезда (рис. 13, 3—12; рис. 14, 7) — 9 экз. Чеканены 9 штемпелями лицевых сторон и 11 — оборотных. Нормальный вес = 9,5 г; наименьший — 7,98 г; наибольший — 14,24 г. Нормальный вес¹⁴ денариев Савромата III колеблется между 9 и 9,5 г (из 21 экз.). Вес денариев Котиса III (рис. 14, 7—11) составляет около 9,5 г (веса 17 экз.). Основываясь на этих данных, можно считать, что веса медных монет Савромата III и Котиса III одинаковы. Следовательно, чеканка монет Савроматом не вносит никаких изменений в монетное дело Боспора. Далее, сравнивая медь Котиса и Савромата, необходимо обратить внимание на стилистическое сходство и композиционное тождество типов как лицевых, так и оборотных сторон меди обоих правителей. Они настолько похожи, что если бы имя царя отсутствовало, то различить их было бы трудно (ср. типы монет Савромата III — рис. 13, 5, 7—9, 11; рис. 14, 1—3) и Котиса III (рис. 14, 7—10). Стилистиче-

⁹ П. О. Бурачков. Указ. соч., табл. XXXI, 291; А. А. Бертъе-Делатард. Указ. соч., стр. 124, № 294.

¹⁰ К. Н. Е. Koehler. Gesammelte Schriften. «Serapis», I. SpB., 1850, S. 40; T. E. Mionnet. Description de Médailles antiques Grecques et Romaines, Supplement. IV. Paris, 1829, стр. 533; Б. В. Кене. Описание музея кн. В. В. Кочубея, т. II. СПб., 1857, стр. 321, № 7.

¹¹ М. И. Ростовцев. Представление о монархической власти в Скифии и на Боспоре. СПб., 1913, стр. 26—27.

¹² И. Т. Крушликова. О культе верховного женского божества на Боспоре во II—III вв. н. э. «Культура античного мира». М., 1966, стр. 110—113; она же. Религиозные представления сельского населения Боспора. КСИА, вып. 124, 1970, стр. 3—7.

¹³ А. Н. Зограф. Указ. соч., табл. XLV, 12—14.

¹⁴ За нормальный вес мы принимаем вес, который показывает большая часть монет, тесно располагавшихся на весовой шкале.

ский анализ меди обоих царей не дает оснований предполагать, что медные монеты Котиса III и Савромата III чеканились на разных монетных дворах.

А. Н. Зограф, принимая во внимание тот факт, что число статов Савромата III 527 г. боспорской эры (230 г. н. э.) намного превышает количество статов Котиса III¹⁵, допускал возможность того, что Савромат III был узурпатором, захватившим власть у Котиса III в самом начале 527 г. боспорской эры, продержавшимся на троне немногим более года, а затем уступившим его снова Котису III¹⁶. Он полагал, что наличие статов Котиса 527 г. б. э. может указывать на сохранение им власти в какой-то части царства, а горгиппийская надпись, в которой упоминаются имена обоих царей, не противоречит этому¹⁷. Но эту надпись можно рассматривать и как свидетельство дружественных отношений обоих царей. Надпись датируется временем правления Савромата III (229—231 гг. н. э.), которое в свою очередь определяется чеканкой им статов в указанные годы. Это обстоятельство показывает, как велико значение статов Савромата III как исторического источника. Поэтому особое внимание следует уделить сравнительному анализу статов Котиса III (рис. 14, 4—6) и Савромата III (рис. 12, 1—19; рис. 13, 1—2). С точки зрения типологии эти монеты очень близки. Много общих черт в стиле изображения как портретов царей, так и портретов императоров, в трактовке прически, царской повязки, отдельных черт лица. Несколько выпадает из общего стиля монета Котиса III 527 г. б. э., приведенная на рис. 14, 5, но это объясняется просто. Интересующий нас статов чеканен штемпелем аверса, впервые введенным Котисом III еще в первый год его правления, в 524 г. б. э.¹⁸ Не отличаются статовы Котиса и Савромата друг от друга и в отношении метрологии. Используя метод весовой шкалы¹⁹, можно получить нормальный вес статов Котиса III, равный 7,60 г (из 134 экз.)²⁰. Нормальный вес статов Савромата III также равен примерно 7,60 г (из 58 экз.)²¹.

Очень интересные результаты дал пробирный анализ статов Котиса III и Савромата III, проведенный Московской инспекцией Пробирного надзора министерства финансов СССР в 1971 г. Были опробированы следующие монеты Котиса III 526 г. б. э.: 1) вес 7,53 г; ГИМ № 4826; 2) вес 7,41 г; ГИМ № 4827; 3) вес 7,69 г; ГИМ № 4828; 4) вес 6,61 г; ГИМ № 4829. Все четыре статера чеканены из металла, содержащего 90% серебра, 3—5% золота и около 5% меди и железа. Статовы Котиса III 527 г. б. э. опробированы не были. Монеты Котиса III 528 г. б. э. чеканятся уже из низкопробного серебра, процентное содержание серебра в них падает до 50%: 1) вес 7,72 г; ГИМ № 4832; 2) вес 7,40 г; ГИМ № 4831; 3) вес 6,86 г; ГИМ № 4832. Монеты Савромата III 526 г. б. э. опробированы не были. Среди статов Савромата III, выпущенных в 527 г. б. э., есть экземпляры, содержащие небольшой процент золота — до 11%: 1) вес 7,45 г; ОГАМ № 52117; 2) вес 7,32 г; ОГАМ № 52118. Есть монеты, чеканенные из металла, содержащего 50% серебра и 50% неблагородных металлов: 1) вес 7,09 г; ГИМ № 4866; 2) вес 7,20 г; ГИМ № 4864. Наряду с ними выпускались монеты, где содержание серебра было уже ниже 50%: 1) вес 6,42 г; ГИМ № 4862; 2) вес 6,24 г; ГИМ № 4863. К сожалению, мы не располагаем анализами монет Савромата III 528 г. б. э., так как они чрезвычайно редки. Но и приведенные данные

¹⁵ А. А. Бертъе-Делатард. Указ. соч., стр. 124, № 293.

¹⁶ А. Н. Зограф. Указ. соч., стр. 208.

¹⁷ Там же.

¹⁸ И. Т. Крушликова. Боспор в позднеантичное время. М., 1966, стр. 192, рис. 52, № 13.

¹⁹ Д. Б. Шелов. Монетное дело Боспора VI—II вв. до н. э. М., 1956, стр. 56—60.

²⁰ А. А. Бертъе-Делатард. Указ. соч., стр. 123—124, № 290—296.

²¹ Там же, стр. 124—125, № 298—300.

можно рассматривать как бесспорное доказательство того, что и монеты Котиса III и монеты Савромата III 229—231 гг. н. э. претерпевали одинаковую эволюцию в отношении состава металла. Это является еще одним доводом в пользу предположения о выпуске статеров и медных монет Котиса III и Савромата III на одном монетном дворе.

Проведя картографирование находок монет этих царей, мы обнаружили, что ареал их одинаков. Следовательно, монеты Савромата III обращались наравне с монетами Котиса III, принимались повсюду и имели ту же стоимость. Статер Котиса III 528 г. б. э. (231 г. н. э.) был найден в Танаисе²², его денарии с изображением всадника на обороте (рис. 14, 9, 10) в Фанагории²³ и в Кепях²⁴; медные двойные денарии Котиса с изображением сидящей на троне богини²⁵, найдены в Пантикапее²⁶, Тиритике²⁷, Мирмекии²⁸, Фанагории²⁹ и на поселении у дер. Семеновки³⁰. За пределами Боспора монеты Котиса III обнаружены в Херсонесе³¹. На той же территории распространялись и монеты Савромата III: статер Савромата III 527 г. б. э. (230 г. н. э.) найден при раскопках поселения у дер. Семеновка³², там же обнаружен медный денарий³³, медные монеты этого царя с изображением богини, восседающей на троне, найдены в Пантикапее³⁴, Фанагории³⁵ и Тиритике³⁶. За пределами Боспора статеры Савромата III 527 г. б. э. (230 г. н. э.) были найдены в Тбилиси³⁷ и в Ольвии³⁸.

Таким образом, принимая во внимание стилистическое и типологическое сходство статеров и медных монет Котиса III и Савромата III, близость метрологических данных монет обоих правителей, тождественность состава металла, из которого чеканены их статеры, и общность территории их распространения, приходим к выводу, что монеты Котиса III и Савромата III не могли быть выпущены на разных монетных дворах. Следовательно, нет необходимости предполагать соперничество Котиса III и Савромата III и в связи с этим ставить вопрос о разделении Боспорского царства на две части в 229—231 гг. н. э. По-видимому, они совместно управляли Боспором в указанное время, о чем и свидетельствует надпись из Горгиппии.

²² Д. Б. Шелов. Монеты из раскопок Танаиса 1955—1964. НЭ, вып. VI, 1966, стр. 69, № 63.

²³ Д. Б. Шелов. Находки монет в Фанагории в 1947—1957 гг. НЭ, вып. III. М., 1962, стр. 101, № 736.

²⁴ Н. А. Фролова и Д. Б. Шелов. Монеты из раскопок Кеп 1958—1963. ИИС, вып. II. Киев, 1965, стр. 190, № 315.

²⁵ П. О. Бурачков. Указ. соч., табл. XXXII, 295.

²⁶ К. В. Голенко и Д. Б. Шелов. Монеты из раскопок Пантикапея. ИИС, вып. I. Киев, 1963, стр. 45, № 373.

²⁷ А. Н. Белова. Монеты из раскопок Тиритики, Мирмекии и Илурата в 1946—1953 гг. МИА, № 85, 1958, стр. 338, № 95.

²⁸ Там же, стр. 346, № 296.

²⁹ Д. Б. Шелов. Находки монет в Фанагории, стр. 68, № 1, стр. 75, № 152.

³⁰ И. Т. Круликова. Монеты из поселения у дер. Семеновка. НЭ, вып. IV. М., 1963, стр. 128, № 139.

³¹ А. М. Гилевич. Античные иногородние монеты из раскопок Херсонеса. ИИС, вып. III. Киев, 1963, стр. 44, № 12.

³² И. Т. Круликова. Монеты из поселения у дер. Семеновка, стр. 125, № 113.

³³ Там же, стр. 126, № 119.

³⁴ К. В. Голенко, Д. Б. Шелов. Указ. соч., стр. 45, № 374.

³⁵ Д. Б. Шелов. Находки монет в Фанагории, стр. 97, № 653.

³⁶ А. Н. Зограф. Описание монет, найденных при раскопках Тиритики и Мирмекии в 1935—1940 гг. МИА, № 25, 1952, стр. 363, № 20, стр. 368, № 159.

³⁷ А. Г. Капанадзе. К вопросу об экономических связях Северного и Восточного Причерноморья в античную эпоху по нумизматическим данным. ПИСП, М., 1959, стр. 149, № 9; прил. 38.

³⁸ И. О. Карышковский. Находки монет Римской империи в Ольвии. ИИС, вып. II. Киев, 1965, стр. 60; прил. 48.

ПРИЛОЖЕНИЕ

Каталог монет Савромата III (229—231 гг. н. э.)

СКФ — 526 г. б. э. = 229 г. н. э.

А. ст.: ΒΑΣΙΛΕΥΣ ΣΑΥΡΟΜΑΤΟΥ

Бюст царя вправо.
Точечный ободок.

Об. ст.: Бюст императора в лавровом венке, вправо.
Справа дифферент — шарик
Внизу СКФ
Точечный ободок.

M. Dumersan. Description des Médailles antiques du cabinet de feu M. Allier de Hauteroche. Paris, 1829, стр. 66, табл. X, 7.

T. E. Mionnet. Description de médailles antiques, grecques et romaines. Supplement IV. Paris, 1830, стр. 533, N 256.

Г. Спасский. Босфор Киммерийский. М., 1846, стр. 95, № 1.

Б. В. Кене. Описание музея кн. В. В. Кочубея, стр. 320, № 5.

П. О. Бурачков. Указ. соч., стр. 285, № 308, табл. XXXII, 297.

1) 7,16 г. А. Л. Бертье-Делагард. Материалы..., стр. 124, № 298.

2) 6,64 г. Британский музей. BMC, Pontus, Paphlagonia, Bithinia and the Kingdom of Bosphorus. London, 1889, стр. 73, № 1.

ЗКФ — 527 г. б. э. = 230 г. н. э.

А. ст.: ΒΑΣΙΛΕΥΣ ΣΑΥΡΟΜΑΤΟΥ

Бюст царя вправо.
Иногда перед бюстом венки. Точечный ободок.

Об. ст.: Бюст императора вправо.
Впереди дифферент — два или три шарика. Внизу ЗКФ. Точечный ободок.

D. Sestini. Descrizione d'alcune Medaglie del Museo del S. Barone de Chaudoir. Paris, 1835, стр. 74.

D. Sestini. Classes Générales, ed. II. Florentiae, 1821, стр. 63.

T. E. Mionnet. Supplement. IV, p. 533, N 527.

Г. Спасский. Босфор Киммерийский, стр. 95, табл. V, 17.

А. В. Орешников. Каталог собрания древностей графа Алексея Сергеевича Уварова. М., 1887, стр. 110, № 720—721.

Б. В. Кене. Указ. соч., стр. 320—321, № 2—5, табл. XVIII, 105.

П. О. Бурачков. Указ. соч., табл. XXXII, 297—299.

ВМС, стр. 73, № 2, табл. XVII, 8.

А. Н. Зограф. Указ. соч., табл. XLIX, 13.

1. А-а 1) 6,40 г; 19 мм; ГЭ 28910

2. А-б 1) 6,91 г; 20 мм; ГЭ 2 (рис. 12, 2)

3. А-в 1) 7,55 г; 20 мм; ГЭ 3 (рис. 12, 3)

4. А-г 1) 7,25 г; 19 мм; ГЭ 4

2) 6,42 г; 19 мм; ГИМ 4862 (рис. 12, 1)

5. Б-д 1) 6,24 г; 20 мм; ГИМ 4863 (рис. 12, 5)

6. Б-ж 1) 6,67 г; 20 мм; ГЭ 5 (рис. 12, 4)

7. Б-з 1) 7,53 г; 20 мм; Париж. Национальная библиотека, № 302 (рис. 12, 6)

8. Б-и 1) 5,22 г; 20 мм; Париж. Национальная библиотека № 303 (рис. 12, 8)

2) 4,41 г; 20 мм; ГИМ 4865. Монета обломана (рис. 12, 9)

9. В-е 1) 5,28 г; 19 мм; ГЭ № 6 (рис. 12, 7)

10. В-к 1) 7,58 г; 19 мм; ГЭ 7 (рис. 12, 10)

11. В-л 1) 7,50 г; 19 мм; ГЭ 8 (рис. 12, 11)

2) 6,69 г; 20 мм; Частная коллекция.

12. В-м 1) 7,20 г; 19 мм; ГИМ 4864 (рис. 12, 12)

2) 7,65 г; 20 мм; ГЭ 9

Золотые монеты Котиса III

- ЗКФ — 526 г. б. э. — 229 г. н. э. 1) вес 6,61 г; 20 мм; ГИМ 4829 (рис. 14, 4)
 ЗКФ — 527 г. б. э. — 230 г. н. э. 2) вес 7,43 г; 20 мм; Париж. Национальная библиотека, № 297 (рис. 14, 5)
 НКФ — 528 г. б. э. — 231 г. н. э. 3) вес 7,58 г; 20 мм; ГЭ 28853 (рис. 14, 6)

Медные монеты Котиса III

I тип

Л. ст.: ΒΑΣΙΛΕΥΣ ΚΟΤΥΣ
 Бюст царя вправо
 Точечный ободок

Об. ст.: Богиня, восседающая на троне влево, с чашей или яблоком в правой руке. Справа — шестиконечная звезда знак денария. Точечный ободок.

- 1) вес 10,41 г; 25 мм; ГИМ 4849 (рис. 14, 7)
 2) вес 11,37 г; 24 мм; ГЭ 63 (рис. 14, 8)
 3) вес 10,80 г; 26 мм; ГЭ 65 (рис. 14, 11)

II тип

Л. ст.: ΒΑΣΙΛΕΥΣ ΚΟΤΥΣ
 Бюст царя вправо
 Точечный ободок

Об. ст.: Царь на коне вправо. Рука поднята в жесте адорации. Внизу знак денария. Точечный ободок

- 1) вес 10,48; 25 мм; ГЭ 28876 (рис. 14, 9)
 2) вес 11,78; 23 мм; ГЭ 53 (рис. 14, 10)

13. Г-н 1) 6,20 г; 20 мм; ГЭ 10 (рис. 12, 13)
 14. Д-о 1) 7,32 г; 21 мм; ГЭ 11 (рис. 12, 14)
 15. Д-н 1) 7,09 г; 20 мм; ГИМ 4866 (рис. 12, 15)
 2) 6,64 г; 21 мм; ГЭ 12
 16. Д-р 1) 6,92 г; 21 мм; ГЭ 14 (рис. 12, 16)
 17. Д-с 1) 7,45 г; 20 мм; ГЭ 15 (рис. 12, 17)
 18. Д-т 1) 6,58 г; 19 мм; Париж. Национальная библиотека, № 301 (рис. 12, 18)
 19. Е-у 1) 4,91 г; 19 мм; Париж. Национальная библиотека, № 299 (рис. 12, 19)
 20. Ж-ф 1) 7,45 г; 19 мм; ОГАМ, № 52117 (рис. 13, 1)
 21. З-х 1) 7,32 г; 20 мм; ОГАМ, № 52118 (рис. 13, 12)

НКФ — 528 г. б. э. = 231 г. н. э.

Л. ст.: ΒΑΣΙΛΕΥΣ ΣΑΥΡΟΜΑΤΟΥ
 Бюст царя вправо
 Точечный ободок

Об. ст.: Бюст императора вправо
 Внизу НКФ
 Точечный ободок

D. Sestini. Descrizione, стр. 74, N 1.

T. E. Mionnet. Supplement, IV, стр. 533, N 258.

Г. Спасский. Восток Киммерийский, стр. 96, № 3.

Б. В. Кенс. Указ. соч., стр. 321, № 6.

П. О. Бурачков. Указ. соч., стр. 286, № 312, табл. XXXII, 300.

А. Л. Бертье-Делагард. Материалы, стр. 125, № 300.

А-а 1) 7,25 г; 20 мм; ГЭ 17

Медные монеты Савромата III

I тип

Л. ст.: ΒΑΣΙΛΕΥΣ ΣΑΥΡΟΜΑΤΟΥ
 Бюст царя вправо.
 Точечный ободок.

Об. ст.: Восседающая на троне богиня с чашей в правой руке. В поле монеты дифферент — шестиконечная звезда. Точечный ободок.

Б. В. Кенс. Указ. соч., стр. 322, № 8.

П. О. Бурачков. Указ. соч., стр. 286, № 314, табл. XXXII, 302.

1. А-а 1) 10,87 г; 25 мм; ГЭ 18 (рис. 13, 3)
 2. А-б 1) 9,18 г; 22 мм; ГЭ 19 (рис. 13, 4)
 3. Б-в 1) 9,80 г; 24 мм; ГЭ 20 (рис. 13, 6)
 4. Б-г 1) 6,96 г; 23 мм; ГИМ 4872 (рис. 13, 5)
 5. В-г 1) 12,30 г; 23 мм; ГЭ 21 (рис. 13, 7)
 2) 11,36 г; 23 мм; ГИМ 6450
 6. Г-д 1) 11,10 г; 25 мм; ГЭ 22 (рис. 13, 10)
 2) 9,03 г; 23 мм; ГЭ 23
 7. Е-ж 1) 9,02 г; 25 мм; ГЭ 24 (рис. 13, 9)
 8. Ж-з 1) 7,98 г; 25 мм; ГЭ 25 (рис. 13, 11)
 2) 10,32 г; 24 мм; ГИМ 6451
 9. З-н 1) 9,38 г; 25 мм; ГЭ 26 (рис. 13, 12)
 10. И-к 1) 14,24 г; 25 мм; ГЭ 26—а (рис. 14, 1)
 11. К-л 1) 9,43 г; 24 мм; ГИМ 4931

II тип

Л. ст.: ΒΑΣΙΛΕΥΣ ΣΑΥΡΟΜΑΤΟΥ
 Бюст царя вправо
 Точечный ободок

Об. ст.: Всадник вправо.
 Рука поднята в жесте адорации.
 Внизу шестиконечная звезда.
 Точечный ободок

А. В. Орешников. Каталог..., стр. 111, № 722.

1. А-а 1) 8,90 г; 23 мм; ГИМ 4870 (рис. 14, 2)
 2. Б-б 1) 7,01 г; 23 мм; ГИМ 4871 (рис. 14, 3)

ПУБЛИКАЦИИ

В. Г. ПЕТРЕНКО

НОВОЕ КАМЕННОЕ ИЗВАЯНИЕ СКИФА-ВОИНА
ИЗ с. ЛИМАНЫ

Летом 1969 г. нами был раскопан курганный могильник у с. Лиманы Октябрьского района Николаевской области. Могильник состоял из шести курганов эпохи бронзы и пяти — скифского времени. Последние были полностью распаханы.

Курган № 5 первоначально был насыпан над погребением срубной культуры. В скифское время в центр кургана было впущено погребение, которое перерезало погребение, существовавшее ранее. Вокруг кургана был вырыт кольцевой ров не очень четких очертаний диаметром до 2 м, глубиной 0,8—1 м от поверхности, землей из которого курган был досыпан. Погребение совершено в яме четырехугольной в плане формы с закругленными углами, размером 2,60 м × 1,30 м, глубиной 1 м (в материке). Яма вытянута по оси СЗЗ—ЮВВ. Погребение оказалось полностью разграбленным. Ограбление производилось сверху, в результате чего в засыпке могилы вместе с обломками костей человека (одного) и животных, фрагментами амфор были найдены два крупных фрагмента разбитой при ограблении стелы (рис. 15), первоначально стоявшей, по-видимому, на вершине кургана. В верхней части заполнения могилы было обнаружено небольшое количество бесформенных кусков белого известняка, возможно, являвшихся обломками утраченной части стелы. Ниже в заполнении северо-западной части могилы была найдена, стоявшая почти вертикально, но не доходившая до дна могилы нижняя часть стелы и у дна в северо-восточном углу — голова. Около нее лежал фрагмент ручки хисской пухлогорлой амфоры конца VI — начала V в. до н. э. Несмотря на отсутствие других датирующих вещей в погребении, дата его не может вызывать сомнения, так как остальные погребения в ямах из этого могильника также датируются V в. до н. э.

Нижняя часть изваяния представляла собой четырехугольную в сечении плиту из белого известняка, оканчивающуюся коническим выступом, предназначенным для закапывания стелы в землю. В этой части плита грубо оббита. Общая длина сохранившейся нижней части 67 см, из них на конический выступ приходится 35 см. Ширина плиты 26 см, толщина 14 см. Наружная и боковые стороны плиты хорошо обработаны, задняя просто оббита. Сохранившаяся часть, судя по известным аналогиям¹,

представляла собой нижнюю часть (ниже пояса) каменного изваяния скифа-воина. Поскольку средняя часть стелы утрачена, из обычных аксессуаров имеется только меч, изображенный с помощью углубленной линии на наружной стороне (сохранилось изображение только клинка меча в ножнах, подвешенного спереди, ближе к левому боку, справа налево). К поясу он прикреплялся с помощью прямоугольного выступа-лопасти с левой стороны ножен. Справа от ножен имеется изображение как бы свисающей петли и нити, вероятно, изображающей кисть, украшавшую ножны. Подобные кисти известны на изображениях мечей как в торевтике², так и на стелах³. Форма ножен обычна для скифских изваяний. Наиболее близки им по форме лопасти ножен, изображенные на изваянии из ст. Елизаветовской на Нижнем Дону⁴.

Несколько необычно отсутствие изображений на боковых частях стелы, где в других случаях бывали изображены горит, топор, нагайка. Верхняя часть фигуры, как уже говорилось, отсутствует. Сохранилась только голова, выполненная очень тщательно. Она имеет правильную овальную форму, плавно переходящую в массивную, хорошо очерченную шею. Лицевая поверхность ее плоская, задняя округлая и выпуклая. На плоском овальном лице с помощью двух врезных линий и невысокого рельефа между ними четко выделены полукруглые брови, сходящиеся на переносице, глубокими врезными окружностями и линией изображены глаза и рот. Длинный прямой нос рельефно выступает над плоскостью лица. Нижняя часть лица и подбородок выделены от шеи. В середине верхней части лица сделано углубление. Хорошее качество исполнения головы выделяет изваяние из общего ряда скифских каменных «баб» и свидетельствует об опытной руке ваятеля, который, возможно, обучался у мастера, жившего в Ольвии. Правда, для северопричерноморских городов в классическую эпоху неизвестна собственная плоскостная скульптура. Встреченные там антропоморфные стелы, найденные в городских слоях и могилах доэллинистического времени, как правило, использованы вторично⁵ и столь примитивны, что, несомненно, относятся к гораздо более древнему периоду. Антропоморфные надгробия появляются в некрополях греческих городов с III в. до н. э., когда население этих городов очень сильно варваризируется и в культуре их появляется много местных черт, одной из которых является «варварская» скульптура⁶.

Поэтому в данном случае можно усматривать не влияние определенного стиля, а именно мастера, выполнившего данное изваяние.



Рис. 15. Каменное изваяние из с. Лиманы

¹ В. Бидзиль. Скифские сокровища. «Наука и жизнь», № 3, 1970, стр. 34, рис. 1.
² А. И. Мелюкова. Каменная фигура скифа-воина. КСИИМК, вып. XLVIII, 1952, стр. 126, рис. 39.
³ А. И. Мелюкова. Вооружение скифов. М., 1964, табл. 5, 9.
⁴ Так, например: Б. Ф. Фармаковский. Раскопки в Ольвии в 1902—1903 гг. ИАК, вып. 13, стр. 150, рис. 96, стр. 160, рис. 109.
⁵ О. М. Щеглов. Херсонесские антропоморфные стелы с врезными изображениями. «Археология», т. XXI, 1968, стр. 24 сл.

И. Т. КРУГЛИКОВА, Ю. Г. ВИНОГРАДОВ

КЛЕЙМА СИНОПЫ НА АМФОРАХ
ИЗ ПОСЕЛЕНИЯ АНДРЕЕВКА ЮЖНАЯ

Античное поселение Андреевка Южная находится в 11 км к западу от г. Керчи. Раскопки там проводились с 1964 по 1970 г.¹ Небольшой холм, на котором располагалось поселение, сохранил остатки сельского поселения, существовавшего с VI по III в. до н. э. Хорошо прослеживаются три строительные периоды в жизни поселка. Наиболее раннее из открытых там жилищ относилось к VI—V вв. до н. э., оно было слегка углублено в землю и имело стены из сырцовых кирпичей. После пожара, в котором погибло жилище, в V в. до н. э. рядом с ним был построен каменный дом. В V—IV вв. до н. э. на холме было не менее четырех каменных изолированных домов, очень небольших по размерам. По-видимому, в это время поселение представляло собой деревню с отдельными небольшими хозяйствами. Довольно бедный инвентарь жилищ свидетельствует о небольшом достатке их хозяев. Вместе с тем уже начиная с VI в. до н. э. в деревню попадают не только изделия городских ремесленников, но и импортные вещи. Главное место среди них занимают амфоры с хиосским, фазосским, гераклеийским вином, встречаются единичные экземпляры лесбосских амфор и аттических чернолаковых и расписных сосудов.

В IV в. до н. э. в жизни поселения происходят серьезные перемены. На месте, где ранее стояло несколько небольших изолированных домов, строится большая сельскохозяйственная усадьба. Она существует до III в. К началу III в. до н. э. относится самая поздняя из медных пантикапейских монет, найденных в помещениях усадьбы. К периоду существования усадьбы относится большое количество найденных при раскопках амфор. Среди них преобладают гераклеийские и синопские, имеются фазосские, амфоры с «колпачковой ножкой», рюмкообразные, боспорские, типа Солоха I и одна косская. Обращает на себя внимание тот факт, что среди найденных при раскопках керамических клейм все, кроме синопских, не выходят за рамки IV в. до н. э. Особенно показательно, что на поселении полностью отсутствуют родосские амфоры и почти не встречаются косские. Вместе с тем на поселениях, существовавших в III в. до н. э. даже на таких отдаленных, как поселения у дер. Семеновки, родосские

клейма встречаются довольно часто с начала III в. до н. э. Вместе с родосскими клеймами в Семеновке имелись синопские клейма V и VI групп Б. Н. Гракова². Всего в Андреевке Южной найдено 57 синопских клейм, которые удается прочесть. Все они на ручках амфор. Имеются клейма первых пяти групп, выделенных Б. Н. Граковым³. При этом 24 клейма принадлежат к 3, 4 и 5 группам, т. е. датируются III и II вв. до н. э. Если учесть, что подавляющее большинство материала, найденного на поселении, относится к IV в., значительно меньше — к III в. и нет ничего такого, что бесспорно принадлежит II в., следует детальнее остановиться на синопских клеймах. В литературе уже поднимался вопрос о необходимости передатировки последних хронологических групп Б. Н. Гракова и удревнения его первых групп⁴. Б. А. Василенко, изучая материалы Никонии и других поселений Днестровского лимана, приходит к выводу, что датировка IV группы Б. Н. Гракова, даже если принять новую дату, предложенную им во вступительной главе к разделу Синоп в IOSPE III⁵, или датировку Б. И. Брашинского⁶, противоречит исторической действительности. Никоний в конце III в. до н. э. переживал упадок, пришли в запустение и малые поселения Днестровского лимана.

В Никонии отсутствуют клейма Родоса, нет кидских, косских, паросских, нет синопских клейм V и VI групп. Эта картина импорта на поселениях Днестровского лимана удивительно совпадает с тем, что дает нам материал Андреевки Южной. Создание новой хронологической классификации синопских клейм требует проведения огромной работы по изучению всего импорта Синоп. В настоящее время ни одна из новых датировок не может быть принята безоговорочно. Следует отметить, что первая классификация клейм, предложенная Б. Н. Граковым, основывалась на нумизматических параллелях, палеографических данных и исторических событиях. Аргументация новой датировки не соответствует прежней, особенно для III—VI групп. Так, некоторые исторические аргументы Б. Н. Гракова не опровергаются новой датировкой, но и не находят иного объяснения. Несмотря на все вышесказанное, наиболее приемлема на данный момент датировка, предложенная Б. Н. Граковым, с уточнениями И. Б. Брашинского. Согласно ей, клейма из Андреевки распределяются по группам следующим образом: к группе I принадлежат 14 клейм (360—320 гг. до н. э.), к группе II—19 клейм (320—270 гг. до н. э.), к группе III—15 клейм (270—220 гг. до н. э.), к группе IV—8 клейм (220—183 гг. до н. э.) и к группе V (183—ок. 150 гг. н. э.)—1 клейм; два клейма определить по группам не удастся. Среди этих клейм имеются новые сочетания имен астиномов и гончаров, новые эмблемы астиномов. Клеймо № 6 выделяется совершенно необычной композицией, не встречавшейся до сих пор среди синопских керамических надписей⁷.

² И. Т. Круликова. Клейма на амфорах из раскопок поселения у деревни Семеновки. КСИА, вып. 116, 1969, стр. 93 сл.

³ Б. Н. Граков. Древнегреческие керамические клейма с именами астиномов. М., 1929, стр. 102 сл.

⁴ А. А. Нейхардт. Клейменная керамическая тара эпохи эллинизма как источник для изучения торговых связей Боспорского царства с центрами Причерноморья в эллинистическую эпоху. Автореф. канд. дисс. Л., 1951, стр. 12; М. И. Максимова. Античная керамика Юго-Восточного Причерноморья. М.—Л., 1956, стр. 161, 218 сл.; И. Б. Брашинский. Успехи керамической эпиграфики. СА, 1961, № 2, стр. 301; В. И. Пруцко. Синопские амфорные клейма из Мирмекия. КСИА, вып. 109, 1967, стр. 42 сл.; Б. А. Василенко. К вопросу о датировке синопских клейм. СА, 1971, № 3, стр. 245 сл.

⁵ Рукопись хранится в архиве ИА АН СССР.

⁶ И. Б. Брашинский. Экономические связи Синоп в IV—II вв. до н. э. «Античный город». М., 1963, стр. 133.

⁷ После сдачи этой статьи в печать авторам стало известно еще одно такое же клеймо. Оно найдено случайно в Пантикалее на горе Митридат М. К. Трофимовой, которой



Рис. 16. Синопские клейма из Андреевки Южной

Надпись здесь расположена по трем сторонам клейма (двум длинным и одной короткой), в правом нижнем углу она прерывается эмблемой — киликом. Сосуды этого типа по форме относятся к середине и второй половине IV в. до н. э. Килик, совершенно сходный с этим, имеется в эмблеме

авторы выражают свою самую искреннюю признательность. Оно отличается от нашего только тем, что в штампе в эпонимном предлоге вырезана йота.

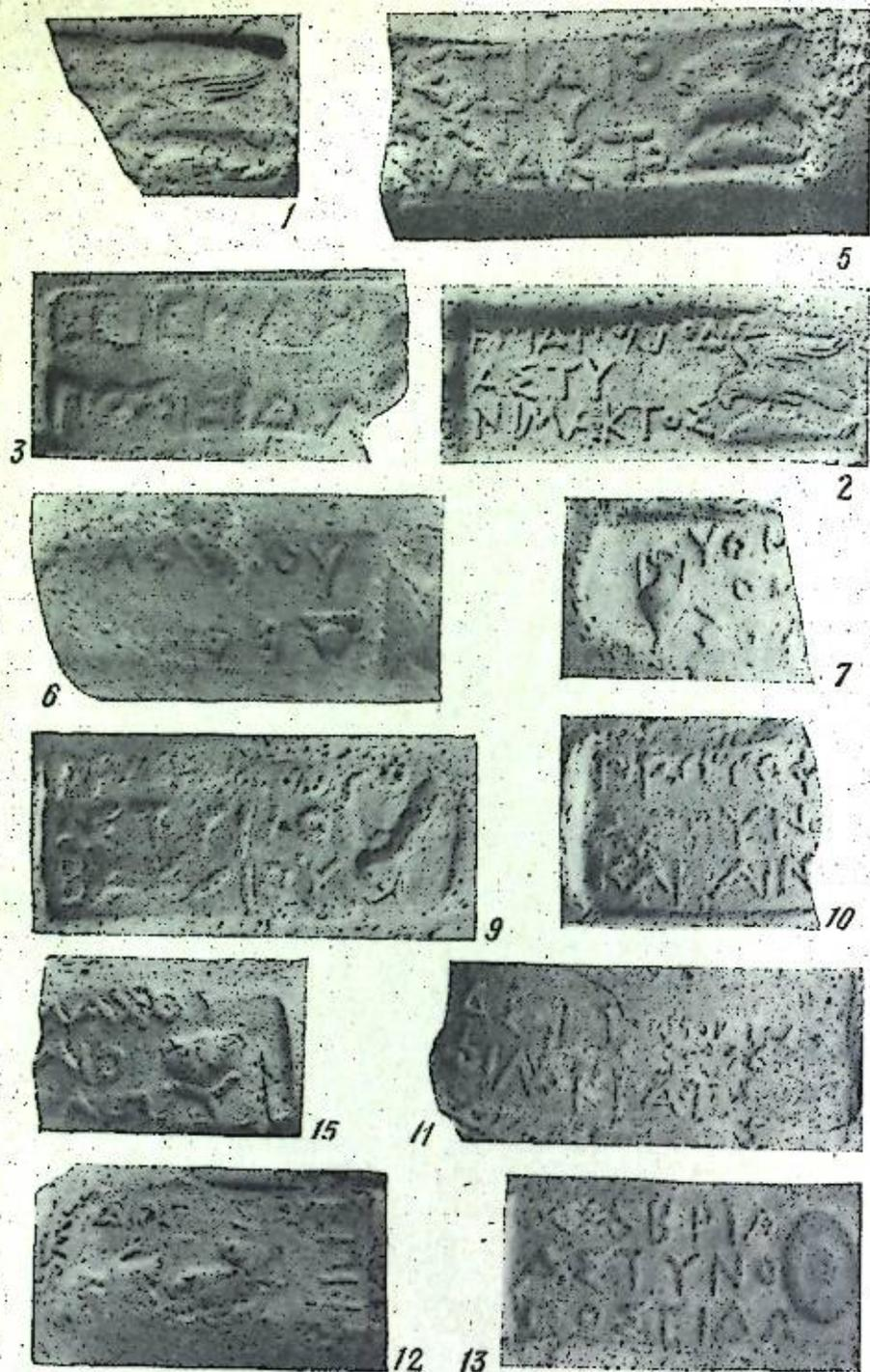

Рис. 17. Синопские клейма из Андреевки Южной

клейма, хранящегося в Эрмитаже⁸. Надпись на нашем клейме выполнена довольно небрежно.

В имени Эсхина резчик пропустил первую йоту и изобразил обе сигмы

⁸ Е. М. Придик. Инвентарный каталог клейм на амфорных ручках и горлышках и на черепицах Эрмитажного собрания. Пгр., 1917, табл. XIII, 10. Клеймо относится ко II группе Б. Н. Грекова.



Рис. 18. Синопские клейма из Андревки Южной

и пи ретроградно. Астиномов с именем Эсхин было несколько. Один, имя которого всегда в родительном падеже, по наличию в числе его эмблем орла на дельфине отнесен Б. Н. Граковым к I группе, остальные четыре, по списку соответствующих им гончаров, к IV группе⁹. Эсхин

⁹ IOSPE III, раздел «Синопа», стр. 149 сл. Прежде Б. Н. Граков выделял в I группе двух Эсхинов (См.: он же. Древнегреческие керамические клейма..., стр. 113), но позже он стал их рассматривать как одно лицо.

первой группы сопровождается различными эмблемами, но никогда надпись не располагается по сторонам четырехугольника. Неизвестен при нем и гончар Бант, который в IOSPE III зарегистрирован на пяти клеймах: один раз при астиноме Антимaxe и четыре раза при Филоне¹⁰. При последнем астиноме надпись почти во всех клеймах располагается по сторонам четырехугольника, клейма на амфорах мастерской Банта не представляют исключения. В трех случаях при Филоне эмблема на клеймах этого гончара — гроздь над канфаром (несомненно, собственная эмблема астинома) и лишь в одном случае, как при Антимaxe, появляется канфар, но уже без грозди. Учитывая и наше клеймо, можно сделать вывод, что гончар Бант встречается при трех астиномах: Эскине, Филоне и Антимaxe и имеет собственную эмблему-килик¹¹. Таким образом, Бант сотрудничал при астиномах I и II групп.

Б. Н. Граков впервые высказал мысль, что кратковременная мода располагать надпись вокруг эмблемы по сторонам четырехугольника заимствована Синопой с Фазоса¹². Клейма подобного типа встречаются при трех астиномах: Дионисии, Диофанте и Филоне¹³. Все они относятся к подгруппе Б I группы¹⁴. К этой же подгруппе относится и Эсхин, который, как показывает наша ручка, клеймил амфоры подобным образом. Причем, поскольку у него еще встречается городская эмблема — орел на дельфине, его клейма располагаются где-то в середине I группы¹⁵. Наше клеймо лишний раз аргументирует этот вывод, так как оно дает для Эскина самый ранний вариант формулы — ἐπί + имя астинома, без названия должности. На основании этого, по-видимому, его следует отнести к концу подгруппы А I группы, т. е. к 350—345 гг. до н. э. Таким образом, поскольку Эсхин является самым ранним из всех астиномов, имевших клейма указанного типа, закономерно предположить, что он впервые внедрил этот тип клейм в Синопе. Об этом же говорит несколько неустойчивая манера письма: надпись полностью подражает соответствующей фазосской группе клейм, где, как правило, должность магистрата не указывалась, но предлог ἐπί иногда встречается¹⁶, а эмблема стоит, как обычно, в синопских клеймах сбоку. Отсюда вытекает, что обычай располагать надпись в штемпеле подобным образом был заимствован Синопой с Фазоса в середине IV в. в том виде, в каком он встречается на нашем клейме, а потом был развит дополнением должности астинома. Поскольку клеймо оказывалось очень загруженным легендой, около 320 г. до н. э. вернулись к обычному синопскому типу клейм со строчным расположением надписи. Следует отметить клеймо № 11 астинома Протофана и гончара Филократа с эмблемой — плющевый венок, которая при данном астиноме ранее не встречалась. Быть может, надо считать его эмблемой гончара Филократа, а не астинома. Клеймо № 4 впервые для астинома Гистиея дает формулу по IV варианту, впервые при нем встречен и гончар Батиск, относящийся к подгруппе А I группы.

Клеймо № 57 пополняет список гончаров при астиноме Посидее сыне Теарнона с его постоянной эмблемой (статуя полуобнаженной женщины

¹⁰ IOSPE III, раздел «Синопа», № 1058, 7700—7703.

¹¹ Что касается последнего астинома, то раньше Б. Н. Граков всецело относил его клейма к IV группе («Древнегреческие керамические клейма...», стр. 138, 184). Теперь он выделил двух Антимaxов: одного II группы с эмблемами — голова Гермеса, кадуцей, тирс, голова быка и т. д., второго IV группы с бакхическими эмблемами. Если килик — собственная эмблема Банта, то клеймо его надо приписать Антимaxу II группы.

¹² Б. Н. Граков. Указ. соч., стр. 72.

¹³ Там же, стр. 114, 116.

¹⁴ Там же, стр. 119.

¹⁵ Там же, стр. 120.

¹⁶ См., например, А.—М. Bon, A. Bon. Les timbres amohoriques de Thasos. Etudes Thasiennes, v. IV. Paris, 1957, N 1509.

№№ пп.	Описание клейм	Год и место находок № описи	Дата (до н. э.)	Основные публикации аналогичных клейм
I группа				
1	Ποσειδάων(νιο). 'επί Απολλ... εδώ(ρο) 'αστυ(νόμο).	Орел на дельфине	1966, р. IV, п.л. 55, шт. 2 № 107	360—340 гг. IOSPE III, № 117—130; ЭК, стр. 82, № 410, 411; Ик. ИАК, вып. 11, стр. 69, № 237
2	'επί Απολλοδώ(ρο) 'αστυ(νόμο). Νίμακτος.	Орел на дельфине	1968, р. IV п.л. 108, шт. 2, № 1	370—360 гг. IOSPE III, № 114—116
3	'επί Ευδή(μο). Ποσειδάων(νιο).	Орел на дельфине	1968, р. IV п.л. 108, шт. 3, № 3	IOSPE III, № 264—280
4	Βα[τίσκο]. 'επί 'Ιστι... αίο['αστυ(νόμο).	Эмблема отбита	1966, р. IV п.л. 47, шт. 2 № 107в	IOSPE III, № 375—
5	'Ιστιαίο 'αστυ(νόμο). Νίμακτος(ς)	Орел на дельфине	1966, р. IV п.л. 47, шт. 2 № 107а	377, 380—387
6	'επ' Α(ι)σχίνου. Βάντος.	Клинок ↑ π и обе σ — ретроградно	1966, р. IV п.л. 45, шт. 3 № 86	350—345 гг.
7	Αισχίνου 'αστυ(νόμου). Γόλατος.	Амфора ↑ ретроградно	1965, р. IV п.л. 35, № 83	IOSPE III, № 702—705
8	'Ηρακλειδίου 'αστυ(νόμου). [Μάνω].	Лист, раковина ↑	1965, р. IV п.л. 41, шт. 1, № 80	IOSPE III, № 3841, 3842 (того же штам-пеля); Шк. 300, XXVIII, стр. 23, № 87
9	Πρωταγόρο 'αστυ(νόμου). Βαχίου.	Mentula ↑	1967, из вы-кида № 83	IOSPE III, № 7070
10	Πρωτοφάνους 'αστυ(νόμου). Κλαζίνετος.		1967, слу-чайная на-ходка № 87	См. IOSPE III, № 7179—7214 (но с таким гончаром нет)
11	Πρωτοφάνους 'αστυ(νόμου). Φιλοκράτους.	Плащевый венчик ←	1966, раск. IV пом. Ц, № 118	См. IOSPE III, № 7206, но без эмб-лемы
12	'επί Φ[ιλ]ωνος 'αστυ[ν]... όμο υ. Διονυσίου.	Вокруг грозди над канфаром	1967, р. I, п.л. 3, шт. 2, № 39	IOSPE III, № 7708—7718; Шк. ИАК вып. 11, стр. 78, № 354
13	Χαβρία 'αστυ(νόμου).	Щит или фиала	1965, р. IV п.л. 31, шт. 2, № 86	IOSPE III, № 7972—7976; АК, табл. 4, 6; Шк. ИАК, вып. 11, стр. 86, № 363
14	То же		1970, р. IX п.л. 10, шт. 5, № 19	IOSPE III, № 7972—7976
II группа				
15	'Αντιμάχου 'αστυ(νόμου). Πεσειδάων(νιο).	Цветок ↑	1966, р. IV п.л. 33, про-ход Т, № 43	IOSPE III, № 1107, 1108

№№ пп.	Описание клейм	Год и место находок № описи	Дата (до н. э.)	Основные публикации аналогичных клейм
16	'Απολλοδώρου 'αστυ(νόμου). 'Ηρακλειδίου.	Гроздь канфар ↑	1964, р. V из выкида, № 38	300—270 гг. IOSPE III, № 1276—1278
17	То же		1967, р. I из выкида № 40	"
18	'αστυ(νόμου) 'Απολλοδώρου.		1967, р. IX п.л. 7, шт. 2 № 8	См. IOSPE III, № 1274—1301
19	'Αριστοκλέους 'αστυ(νόμου). Κα[λ]λισθέ(νους).	Бодающий бык Цветок ↑	1966, р. IV п.л. 49, шт. 3, № 95	IOSPE III, № 1514—1520; ЭК, стр. 86, № 487, 488 таб. XII, 13; АК, таб. 8, 3
20	'Αρτεμειδώρου 'αστυ(νόμου). Λάικωνος.	Гроздь или лист ↓	1965, р. IV пом. Γ, № 17	320—270 гг. См. IOSPE III, № 1653 (но этником сокращен)
21	'αστυ(νόμου). 'Επιδήμιου. Μαντιθέου.	Канфар ↑	1965, р. IV пом. Ж, № 126	320—270 гг. См. IOSPE III, № 2957—3051 (но с другими гончарам)
22	'Επιδήμιου 'αστυ(νόμου). Πύθαι.	Канфар ↑ Гроздь →	1970, р. IX п.л. 14, шт. 3 № 25	См. IOSPE III, № 3004—3010 (но без грозди)
23	Εύχ[α]ρίστου 'αστυ(νόμου).	Голова ←	1965, р. IV п.л. 19, шт. 2 № 65	См. IOSPE III, № 3315—3402
24	'Ηρακλειδίου или [ανόμου τε]δ... Σι[ν]ωπίων.		1967, р. I № 54	—
25	Θεοφίλου 'αστυ(νόμου). Ποσειδάων(νιο).		1967, р. IV п.л. 107, шт. 1 № 59	См. IOSPE III, № 3938, 3938А, Пруг. № 19
26	Καλλιστράτου 'αστυ(νόμου). Ποσειδάων(νιο).	Цветок ↑	1965, р. IV п.л. 18, пом. Ε, № 70	IOSPE, № 4802
27	Ποσειδάων(νιο) 'αστυ(νόμου). Μαντιθέου.		1966, р. IV, п.л. 47, № 97	IOSPE III, № 5097, 5098
28	Μνήστου 'αστυ(νόμου). Μάνω.	Голова; бородатого Сатра	1966, пом. Ц, р. IV № 123	320—300 гг. IOSPE III, № 5827
29	Πατ[ρι]ακό 'αστυ(νόμου). Διονυσίου.	Бодающий бык →	1968, р. X шт. 2, № 193	320—270 гг. IOSPE III, № 6307
30	Πολυχάρμου 'αστυ(νόμου). Πρωτάνετος.		1965, р. IV п.л. 2, шт. 3 № 2	300—270 гг. IOSPE III, № 6487; Пруг., № 28
31	Ποσειδάων(νιο) 'αστυ(νόμου). Μαντιθέου.	Сосуд? Треножник ↑	1965, р. IV п.л. 36, № 95	320—270 гг. IOSPE III, № 6609—6612
32 ο]υ 'αστυ(νόμου)	Гроздь канфар ↓	1967, р. IV п.л. 107, шт. 1, № 73	—
33 νο 'αστυ(νόμου). 'Ηρακλειδίου.		1965, р. IV п.л. 25, шт. 2, № 87	320—220 гг.

№№ шт.	Описание клейм	Год и место находок № описи	Дата (до н. э.)	Основные публикации аналогичных клейм
<i>III группа</i>				
34	Δίου ἀστυνομοῦντος. Πρωτάνιος.	1966, р. IV п.л. 101, шт. 3, № 31	270— 250 гг.	IOSPE III, № 2693
35	Δίου ἀστυνομοῦντος. с. Πρωτάνιος.	1966, р. IV п.л. 102 № 29	270— 250 гг.	IOSPE III, № 2693
36	ἀστυνόμου Ἐστιαίου. Μιθραδᾶτου.	1967, р. IX п.л. 8, шт. 2 № 9	270— 220 гг.	IOSPE III, № 3208— 3214; Шк. ИАК вып. 3, стр. 126, № 22; Шк. 300 XXVIII, стр. 114, № 35
37	Θευδωρίδου ἀστυνόμου. Ἐκαταίου.	1967, р. IX п.л. 15, шт. 2 № 56	»	IOSPE III, № 3980— 3985
38	Μικρίου ἀστυνο- μοῦντος. Γλαυκία.	1965, р. IV п.л. 19, шт. 2 № 66	»	См. IOSPE III, № 5354
39	Μικρίου ἀστυνο- μοῦντος. ... μάθη[ς].	1966, случ. наход. № 77	»	См. IOSPE III, № 5328—5474 (по не- ясен гончар)
40	Μικρίου ἀστυνο- μοῦντος. Φιλοκράτους[ς].	1970, случ. наход. № 134	»	IOSPE III, № 5450— 5462
41	ἀστυνόμου Μνησιχλέους. Ἀπολλωνίου.	1970, тран- шея IX шт. 2 № 122	270— 220 гг.	IOSPE III, № 5584— 5588
42	Μνησιχλέους ἀστυνομοῦντος. Δημητρίου.	1966, р. IV п.л. 48, шт. 3 № 111	»	IOSPE III, № 5622— 5626; Шк. ИАК, вып. 11, стр. 77 № 315
43	Μνησιχλέους ἀστυνομοῦντος. ... [ς].	1965, р. I п.л. 3, шт. 1 № 47	»	IOSPE III, № 5580; ЭК, стр. 94, № 670
44	Π[ο]σ[α]ιδω[νίου] ἀστυνόμου. Ἐκαταίου.	1966, р. IV п.л. 49, шт. 1 № 90	»	IOSPE III, № 6564— 6567; ЭК, стр. 96, № 712
45	κεραμῶς Νουμηνίου τ[οῦ] Διονυσίου.	1965, р. IV п.л. 19, шт. 2 № 67	»	IOSPE III, № 883— 8892; Шк. ИАК, вып. 3, стр. 148, № 1; ЭК, стр. 94, № 683
46	ἀστυνόμου ... [ς].	1966, р. IV п.л. 28—29, № 8	»	—
47	ἀστυνόμου Ποσιδείου τοῦ Ἡφαιστοδώρο (υ).	1970, р. IX; п.л. 12, шт. 5 № 15	»	IOSPE III, № 6855, 6858
48	ἀστυνομοῦντος Ἐστιαίου. Φιλοκράτης.	1968, р. IX п.л. 4, шт. 5 № 128	270— 220 гг.	—

№№ шт.	Описание клейм	Год и место находок № описи	Дата (до н. э.)	Основные публикации аналогичных клейм
<i>IV группа</i>				
49	ἀστυνόμου Δισχίνου. Ἀγγιάλου.	1966, р. IV п.л. 101, шт. 3, № 39	220— 183 гг.	IOSPE III, № 647— 651; Шк. ИАК II, стр. 19, № 2а, 2в
50	ἀστυνόμου Δισχίνου. Γλαυκία	1966, р. IV пом. С, № 28	»	IOSPE III, № 699
51	[ἀστυνόμος] Ἀρ[ιστίων]. Νουμ[ήνιος].	1964, р. IV п.л. 2, шт. 2 № 135	»	IOSPE III, № 1448, 1449; ЭК, стр. 64, № 53
52	Δισχίνου ἀστυνόμου. Τεύθρα.	1970, р. IX п.л. 14, шт. 3 № 26	»	IOSPE III, № 871
53	ἀστυνομοῦν- τος Ἀτάλλου. Γέρβου[ς].	1968, р. IV п.л. 114, шт. 2, № 1	»	См. IOSPE III, № 1713, 1714 (с по- хожей эмблемой, но влево)
54	[ἀστυνόμου] Καλλισθέου.	1966, случ. нах. № 44	»	См. IOSPE III, № 4921, 4955, 4957 (но без грозди)
55	ἀστυνόμου Κρατιστ[ά]ρχου.	1965, р. IV п.л. 9, шт. 1 № 3	220— 183 гг.	IOSPE III, № 4921, 4955, 4957 (но без грозди)
56	Ἡφαιστῶς. ἀστυνόμου Μιλτιάδου.	1964, р. IV п.л. 4, шт. 1 № 59	»	IOSPE III, № 5551, 5552; Юр. ЗОО XVIII, стр. 140, № 35; Пр. МИА 4, стр. 187, № 116
<i>V группа</i>				
57	ἀστυνόμου Ποσιδείου τοῦ Θεαρίωνος. Διονύσιος.	1967, р. IX п.л. 6, шт. 2 № 6	ок. 150 г.	См. IOSPE III, № 6880—6946 (но с другими гончарам)
<i>Неизвестных групп.</i>				
58	ἀστυνόμου ... [ς].	—	—	Эмблема не ясна
59	ἀστυνόμου Τε[...].	1968, р. IV, п.л. III, шт. 2, № 7	—	—

с рогом изобилия, опирающейся на колонну) гончаром Дионисием, обычным для V—VI групп. Этот астином по списку гончаров датируется рубежом V и VI групп. Клеймо № 21 дает новое сочетание астинома Эпидема с гончаром Мантитеем, а клеймо № 55 пополняет список эмблем астинома Кратистарха новой добавочной эмблемой-гроздью.

Таким образом, небольшая коллекция синопских клейм из Андреевки Южной пополняет наши сведения о клеймени амфор, дает новые сочетания имен гончаров и астиномов, новые сочетания имен с эмблемами.

И. Б. БРАШИНСКИЙ
РАСКОПКИ СКИФСКИХ КУРГАНОВ
НА НИЖНЕМ ДОНУ

Помимо систематического исследования Елизаветовского городища и его курганного могильника Южно-Донская экспедиция ЛОИА АН СССР и Ростовского областного музея краеведения проводила в 1967—1968 гг. раскопки группы курганов на западной окраине Ростова-на-Дону. За два полевых сезона было раскопано 16 курганов и исследовано более 100 погребений различных эпох¹. Подавляющее большинство их принадлежало культурам эпохи бронзы, главным образом катакомбной, и лишь некоторые — скифской и позднейшим эпохам.

Погребения двух скифских курганов (№ 3 и 4, 1967 г.) оказались полностью ограбленными. От инвентаря одного из них сохранилось лишь несколько бронзовых наконечников стрел, обломки кольчатых удил и напершия железного акинака (?). Оба кургана датируются материалом из тризны — обломками греческих остродонных амфор, в том числе гераклеидских с клеймами (курган 4) и другой греческой керамикой IV в. до н. э. Курган 3 (высота 2,50 м, диаметр насыпи — около 35 м) представляет значительный интерес своими конструктивными особенностями: насыпь кургана была обложена каменной обкладкой («крепидой»), которая почти по всему периметру имела угол наклона около 45° (рис. 19). Диаметр ее — 19 м, наибольшая высота — 1,40 м. В западной части панциря имела узкий хорошо оформленный проем, заложенный камнями.

Особый интерес среди ростовских скифских захоронений представляет впускное погребение 1 в кургане 5 (1967 г.) эпохи бронзы. Погребение (рис. 20, 1) совершено в яме неправильной пятиугольной формы размерами 2,40×0,80 м с широтной ориентацией. На дне ямы (—1,10 м от вершины кургана) лежал костяк взрослого человека в вытянутом положении на спине, головой на запад. Справа от черепа лежало круглое бронзовое зеркало, а рядом с ним — свинцовое биконическое пряслице, орнаментированное лучевидными желобками. Слева от черепа — плоское овальное блюдо из мелкозернистого песчаника. У правого плеча были остатки деревянной коробочки (ларца ?) — желтоватый тлен и бронзовые заклепки. В инвентаре погребения был также небольшой лепной горшочек (рис. 20, 2) со сливом и кости жертвенного животного. Весь инвентарь характерен для богатых скифских и савроматских женских погребений архаической поры.

Зеркало (рис. 20, 3) принадлежит к тому широко распространенному на обширной территории Евразии в VI в. до н. э. типу, который в археологической литературе единодушно называется сибирским, хотя на вопрос



Рис. 19. Каменная обкладка кургана № 3 Западного могильника Ростова-на-Дону



Рис. 20. Западный могильник Ростова-на-Дону. Погребение 1 кургана 5

- 1 — общий вид погребения;
- 2 — лепной горшочек из погребения;
- 3 — бронзовое зеркало;
- 4 — песчаниковое блюдо

¹ Краткую информацию см.: И. Б. Брашинский. Работы Южно-Донской экспедиции. АО 1967 г. М., 1968, стр. 88; А. И. Демченко. Исследование курганов бронзового века в Ростове-на-Дону. Там же, стр. 73 сл.; он же. Исследование курганов в Ростове-на-Дону. АО 1968 г. М., 1969, стр. 103, сл.

о его происхождении существуют различные точки зрения². Зеркало представляет собой массивный литой круглый диск диаметром 11,2 см с вертикальным бортиком и центральной петлевидной ручкой на тыльной стороне. Как отмечает К. Ф. Смирнов, в савроматских погребениях находки таких зеркал (III тип, по его классификации) редки; он приводит лишь две находки из челябинских погребений VII—VI вв. до н. э.³ и отмечает, что в других районах савроматского мира подобных зеркал пока не найдено.

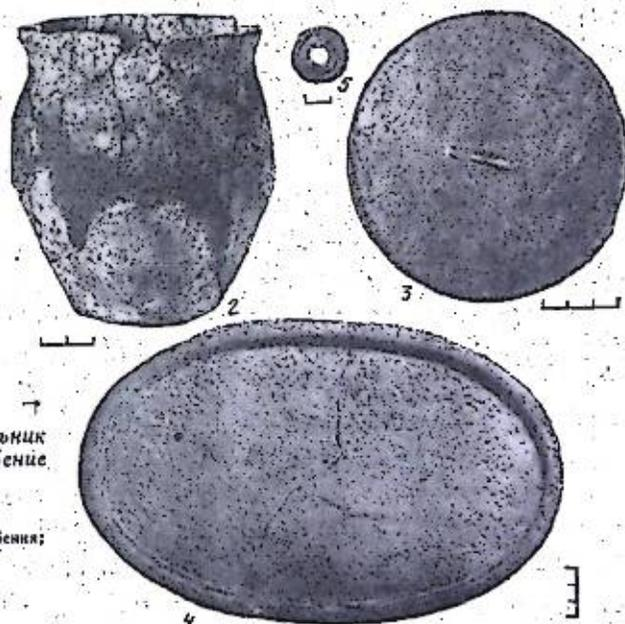
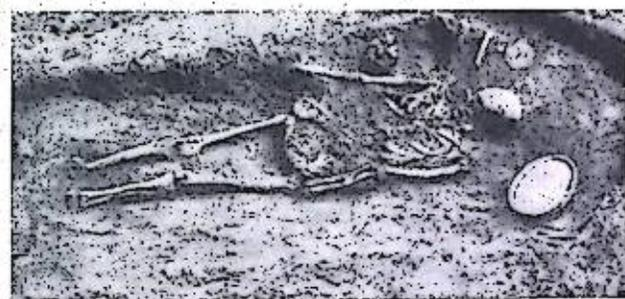
Немногим более многочисленны находки зеркал рассматриваемого типа и в Скифии, где они известны в лесостепном днепровском Левобережье в кургане 2 у Герасимовки, в кургане 6 у хут. Поповки и два — в курганах Роменской группы⁴. Эти зеркала также датируются VI в. до н. э. Одна из наиболее поздних находок зеркала с центральной (обломанной) ручкой отмечена в кургане 400 у Журовки на правобережье Днепра и датируется началом V в. до н. э.⁵ В начале V в. зеркала с центральной ручкой повсеместно выходят из употребления.

Каменное блюдо из серого мелкозернистого песчаника имеет правильную овальную форму (рис. 20, 4). Размеры его 31×19 см; у него невысокий округленный бортик и гладкое плоское дно. На дне имеется углубление, образовавшееся от заточки металлических предметов. Блюдо очень тщательно выработано. Подобные песчанниковые блюда встречаются только в женских погребениях и трактуются большинством исследователей как переносные жертвенники или алтари⁶. В. А. Ильинская, однако, полагает, что скифские песчанниковые блюда нет оснований сблизить с савроматскими каменными жертвенниками (в подавляющем большинстве своем они имеют ножки) и считает их своего рода «туалетными столиками» для растирания минеральной краски с жиром для нужд косметики⁷.

Наличие на дне блюда следов его использования для заточки металлических предметов как будто свидетельствует в пользу его утилитарного назначения. Трудно представить себе, чтобы жертвенник, предмет культа, мог использоваться для таких целей. Однако возможно и его вторичное использование. Поэтому воздержимся от высказывания каких-либо категорических суждений о назначении рассматриваемого блюда.

Савроматские памятники прямых аналогий нашему блюду не представляют, да и вообще следует отметить, что блюда этого типа весьма редки на территории савроматов⁸. Зато находки их довольно многочисленны в скифских лесостепных памятниках — в Западной Подолии, на Днепровском Правобережье и Левобережье⁹. Самой близкой аналогией ростовско-

му песчанниковому блюду является фрагментарно сохранившееся блюдо из кургана 2 у Герасимовки, где оно также найдено вместе с бронзовым зеркалом с центральной петлевидной ручкой. Погребение датируется VI в. до н. э.¹⁰

Этим же временем датируются и прочие погребальные комплексы Приднепровья с песчанниковыми блюдами. К V в. до н. э. относится лишь блюдо из кургана 66 у Бобринцы¹¹ и, возможно, кургана 407 у Журовки¹².

Многие песчанниковые блюда из Среднего Приднепровья имеют заостренные концы — боковые выступы — «рыльца» в виде головы барана. Подобное «овальное блюдо с рыльцем» происходит и с песчаных бугров у станицы Елизаветовской в дельте Дона¹³. Более точных сведений о нем и условиях его находки нет.

Таким образом, ростовское погребение должно быть датировано VI в. до н. э. Ответ на вопрос об этнической принадлежности погребенной не может быть вполне определенным, однако сопоставление погребального инвентаря с соответствующим материалом из савроматских и скифских памятников позволяет высказаться в пользу того, что погребенная скорее была скифкой, чем савроматкой. Большой интерес и значение рассмотренного погребения состоит прежде всего в том, что оно является наиболее древним из известных в настоящее время скифских погребений в дельте Дона и вместе с тем (как и курганы 3 и 4 IV в.) наиболее удаленным от устья Дона в этом районе.

Исследования Елизаветовского могильника в 1967 г. продолжались на том участке (на южной окраине хут. Городища), где в 1966 г. были обнаружены наиболее древние из Елизаветовских курганов, датируемые первой половиной V в. до н. э.¹⁴ Было раскопано 11 погребений, перекрытых едва заметными на глаз курганными насыпями круглой (диаметр 7—8 м) или овальной (7—8×9—12 м) формы. Характер насыпей и все особенности могильных ям и обряда погребения полностью совпадают с курганами, исследованными здесь в 1966 г.

Полевые наблюдения в 1966 г. показали, что применение обычной методики раскопок курганных могильников — снятие отдельных изолированных курганных насыпей — при раскопках малых курганов Елизаветовского могильника не в полной мере удачно. Из-за естественной ограниченности территории погребения здесь расположены очень плотно, в результате чего многие курганные насыпи подверглись разрушению и нивелировке и, таким образом, часть погребений оказалась вне пределов видимых насыпей. Кроме того, эрозия насыпей из-за разливов Дона привела не только к их деформации, но в ряде случаев и к смещению центров, в результате чего отдельные погребения также оказались вне видимых границ насыпей. Эти обстоятельства привели к решению попытаться использовать при раскопках малых Елизаветовских курганов некоторые приемы раскопок грунтовых могильников: производить исследование

ИАК, вып. 14, 1905, стр. 32, 34 (курганы 406 и 407 в урочище Горячево у Журовки); ИАК, вып. 17, 1905, стр. 94, рис. 31 (курган 447 у Журовки); В. А. Ильинская. Указ соч., стр. 36, 69, табл. XIX, 3 (курган 2 [1886] у Аксютинцев). А. А. Бобринский (указ. соч., т. II, стр. 135 сл., фиг. 21) упоминает еще блюдо, найденное в 1892 г. в кургане около Шполы, которое имеет ручку в виде хищника.

¹⁰ В. А. Ильинская. Указ. соч., стр. 53 сл., 70; табл. XLVI, 7 и стр. 193.

¹¹ В. Г. Петренко. Указ. соч., стр. 36, табл. 25, 30.

¹² Погребение датируется «не позднее V в. до н. э.» (Н. А. Онайко. Античный импорт в Приднепровье в VII—V веках до н. э. САИ, вып. Д1-27. М., 1966, стр. 64, № 236). Следует, однако, указать, что не исключена и более ранняя дата, поскольку материала для точной датировки нет.

¹³ Х. И. Попов. Описание археологического отдела Донского музея. Новочеркасск, б. г., стр. 134, № 1857 (нензванный каталог).

¹⁴ См.: И. Б. Брашинский, А. И. Демченко. Исследования Елизаветовского могильника в 1966 г. КСИА, вып. 116, 1969, стр. 111 сл., рис. 42.

² К. Ф. Смирнов. Савроматы. М., 1964, стр. 155.

³ Там же, стр. 155, рис. 9, 36, 4а; 72, 5.

⁴ В. А. Ильинская. Скифы днепровского лесостепного Левобережья. Киев, 1968, стр. 152, рис. 41, 4, 5; табл. XLVI, 1; L, 14.

⁵ В. Г. Петренко. Правобережье Среднего Приднепровья. САИ, вып. Д1-4. М., 1967, стр. 35, табл. 24, 13. Возможно, впрочем, что это зеркало принадлежит не к рассматриваемой группе, а к сходному типу, который отличается тем, что центральная ручка зеркала оформлена в виде двух столбиков, подпирающих блюдку с изображением животного. Зеркала этого типа датируются тем же временем, что и зеркала с петлевидной ручкой и широко распространены на территории Скифии и Северного Кавказа (см.: Б. З. Рабинович. О датировке некоторых скифских курганов Среднего Приднепровья. СА, т. I, 1936, стр. 79 сл.).

⁶ К. Ф. Смирнов. Указ. соч., стр. 162 и 166 сл.; В. Г. Петренко. Указ. соч., стр. 36.

⁷ В. А. Ильинская. Указ. соч., стр. 150 сл. Следует отметить, что еще А. А. Бобринский (А. А. Бобринский. Курганы и случайные находки близ местечка Смелы, т. 1. СПб., 1887, стр. 18 сл.; т. III. СПб., 1901, стр. 56, 76) считал песчанниковые блюда Приднепровья предназначенными для растирания красок или зерна. Но позднее это предложение вызвало сомнения (см.: К. Ф. Смирнов. Указ. соч., стр. 166).

⁸ К. Ф. Смирнов. Указ. соч., стр. 164 сл.

⁹ В. А. Ильинская. Указ. соч., стр. 150; В. Г. Петренко. Указ. соч., стр. 36; см. также: А. А. Бобринский. Указ. соч., т. I, стр. 100, табл. XXIV, 22 (Гуляй-Город, курган 38); т. III, стр. 140 сл., фиг. 78 (Снявка, курган 100); стр. 114 (Бобринца, курган 35);



Рис. 21. Аттический чернолаковый килик из погребения 2 кургана 28 Елизаветовского могильника

сплошной площадью с сохранением контрольных бровок не только на месте видимых насыпей курганов, но и за их пределами.

В 1967 г. был исследован участок могильника площадью около 800 кв. м, на котором располагались овалы насыпей двух «длинных» курганов (28 и 29). Грунт из-за чрезвычайной плотности снимался при помощи бульдозера, полосами длиной в 30 м и шириной 3,5—4 м, между которыми оставались контрольные бровки шириной около 1 м. Полосы и бровки были ориентированы по направлению север—юг. Поскольку подавляющее большинство могил в Елизаветовских курганах имеет широтную ориентацию, а длина их, как правило, составляет 3,50 м и больше (редко 2,50—3 м), то практически все ямы попадали в бровки. Это давало возможность проследить не только их верхний уровень, но и определять место могильной ямы до выхода бульдозера на материк, что при небольшой глубине могильных ям и однородности грунта имело важное значение. Применение описанной методики позволило обнаружить два погребения (31 и 32), лежавших за пределами видимых насыпей курганов.

В двух исследованных на этой площади курганах, помимо основных погребений, были и впускные, в кургане 28 — четыре и в кургане 29 — одно. Обряд и набор инвентаря во всех погребениях обычны для Елизаветовских курганов. Это — оружие, украшения, предметы туалета, амфоры и другая импортная греческая керамика и лепные сосуды, остатки непутешественной пищи. Среди погребений этих двух курганов два относятся к

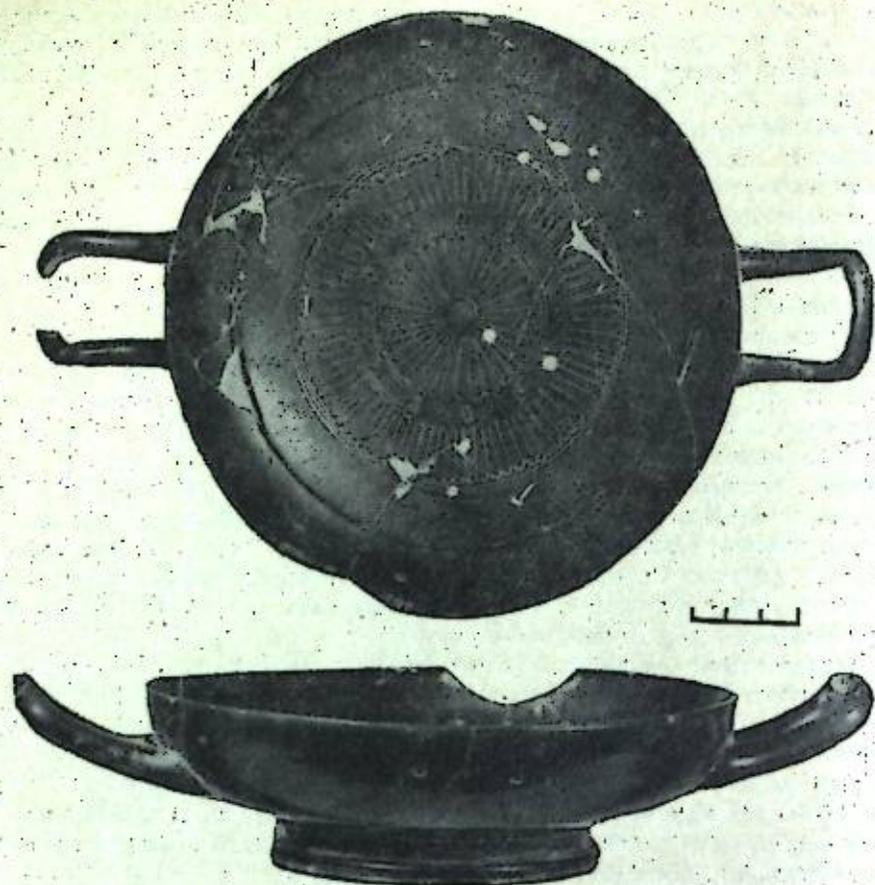

Рис. 22. Инвентарь из погребения 2 кургана 30 Елизаветовского могильника

- | | | |
|----------------------------------|--------------------------------|------------------------|
| 1 — бронзовое зеркало; | 5 — железный наконечник копья; | 9 — деревянная миска; |
| 2 — кость; | 6 — железный меч; | 10 — железный сток; |
| 3 — бронзовые браслеты и кольца; | 7 — наконечники стрел; | 11 — греческая амфора; |
| 4 — бронзовые плектры; | 8 — глиняная прялка; | 12 — железный нож |

числу ранних и датируются второй половиной V в. до н. э. Одно из них (погребение 2, курган 28) мужское; в его инвентаре было оружие (копье, акинак с антенным навершием, стрелы), мендеевская амфора последней четверти V в.¹⁵ и аттический чернолаковый килик на низкой кольцевой подставке с тисненым орнаментом на дне, со следами древней починки (рис. 21). Килик датируется 30-ми годами V в. до н. э. Дата погребения — последняя четверть V в. до н. э. Второе погребение — женское (погребение 2, курган 29); датируется оно хиосской позднепухлогорлой амфорой третьей четвертью V в. до н. э.

Наибольший интерес среди Елизаветовских погребений, исследованных в 1967 г., представляет погребение 2 кургана 30, расположенного к северу от курганов 28 и 29¹⁶. Могильная яма (рис. 22) прямоугольной формы была ориентирована длинной осью по линии юго-запад—северо-восток. Размеры ее: 3,65 × 0,95 м, глубина — 0,72 м. Скелет погребенного, как и костяки в подавляющем большинстве могил Елизаветовского могильника, сохранился очень плохо: раздавленный череп, остатки позвоночника, таза и нижних конечностей взрослого человека, лежавшего в вытянутом положении на спине головой на запад, с некоторым отклонением к югу.

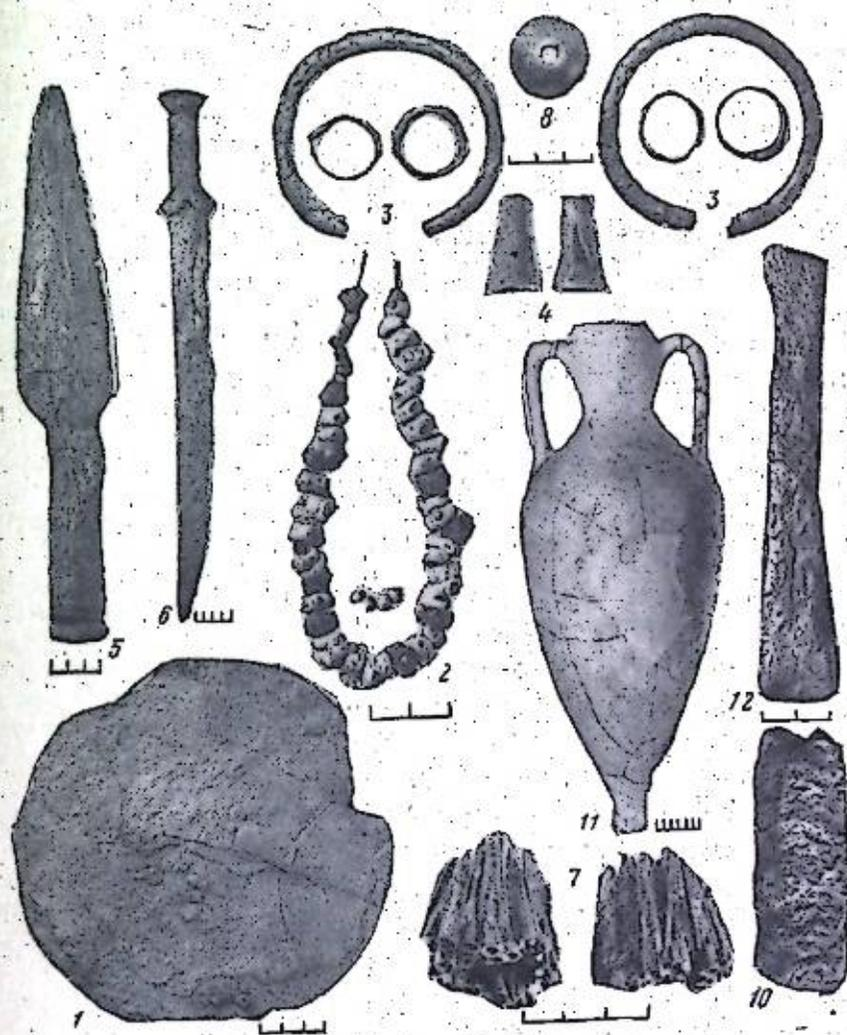
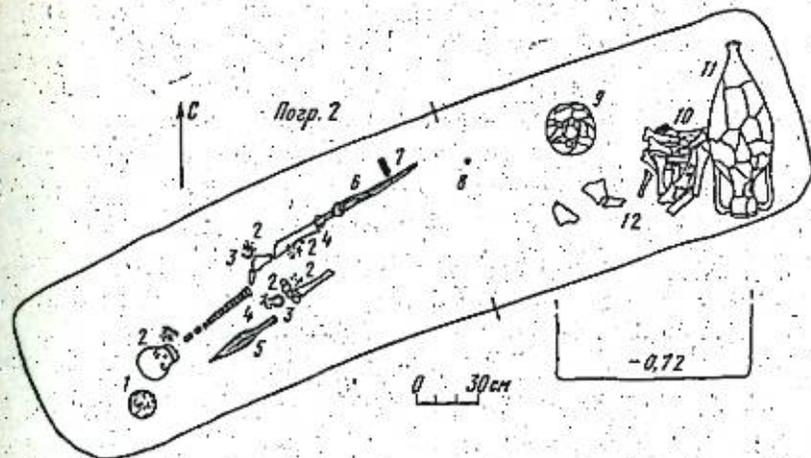
Богатый инвентарь погребения (рис. 22) был весьма разнообразным. Здесь было оружие — железный наконечник копья и его вток (восстановленная длина копья — 2,40 м), железный меч-акинак, бронзовые и железные наконечники стрел — типичный набор вооружения в погребениях под малыми насыпями Елизаветовских курганов. Кроме оружия, в могиле были украшения: два бронзовых браслета и четыре кольца, а также многочисленные разнообразные бусины, в том числе несколько золотых. Помимо этого в могиле было большое бронзовое зеркало (деревянная ручка которого не сохранилась), две бронзовые ворворки, глиняное пряслице, а в ногах погребенного, в восточной части могилы, раздавленная лепная лощеная миска, много крупных костей животного (лошади, коровы), на которых лежал железный нож, и раздавленная хиосская пухлогорлая амфора. Дата захоронения определяется хиосской амфорой, тип которой характерен для первой половины — середины V в. до н. э.

Как отмечено выше, костяк погребенного был очень плохой сохранности. Тем не менее остатки черепа позволили определить его пол и возраст. По заключению И. И. Гохмана (ЛОИЭ АН СССР), череп принадлежит скорее всего женщине в возрасте около 40 лет. Уже состав погребального инвентаря, характерного для женских захоронений (зеркало, украшения и особенно пряслице) в сочетании с полным набором оружия наводило на мысль, что это захоронение женщины-воительницы — «амазонки», до сих пор не отмеченное в Елизаветовском могильнике. Подобные женские погребения с оружием хорошо известны как в савроматском¹⁷, так и в скифском¹⁸ мире. Тем не менее Елизаветовское погребение представляет особый интерес. Не говоря уже о том, что оно является первым подобного рода достоверным погребением на Нижнем Дону, в районе непосредственного контакта скифов и савроматов, и, таким образом, представляет собой промежуточное звено между савроматскими и скифскими приднепровскими памятниками, рассматриваемое погребение отличается рядом существенных особенностей, выделяющих его среди прочих подобного рода памятников. В погребениях савроматских женщин-воительниц, так же как и в

соответствующих захоронениях скифянок, оружие, как правило, представлено каким-нибудь одним или двумя элементами вооружения — чаще всего стрелами и пращевыми камнями¹⁹. Гораздо реже встречаются наконечники копий или дротиков²⁰ и лишь в одном случае найден меч²¹. Неизвестно ни одного случая, когда бы в женских погребениях с оружием был найден полный его набор — меч, копье, наконечники стрел (лук с колчаном), как в Елизаветовском захоронении. К сказанному следует добавить, что наконечники копий, дротиков и меч, как отмечает О. Д. Ганина, появляются в женских погребениях не ранее IV в. до н. э.²² Елизаветовское же погребение, как сказано, твердо датируется хиосской пухлогорлой амфорой второй четвертью — серединой V в. до н. э. и, таким образом, является самым ранним в ряду женских захоронений, содержащих указанные выше предметы вооружения.

По-видимому, рассмотренное женское погребение с оружием не было единственным в Елизаветовском могильнике, хотя оно является единственным бесспорным и наиболее характерным захоронением подобного рода. В 1969 г. при охранных раскопках двух Елизаветовских курганов было исследовано погребение (курган 34), от инвентаря которого сохранились украшения (бусы, браслет) и железный наконечник копья, лежавший у ног погребенного острием вниз. Возможно, что и это погребение было женским. Наконец, к числу женских погребений с оружием, может быть, относится и погребение кургана 14, раскопанного А. А. Миллером в 1911 г., в инвентаре которого сочетались бронзовое зеркало, бусы и два железных наконечника копий²³.

Здесь не место входить в обсуждение вопроса об этнической принадлежности женщины-воительницы, погребенной под курганом 30 Елизаветовского могильника, ибо проблема значительно более широка: как известно, вопрос об этнокультурной характеристике Елизаветовского курганного некрополя крайне сложен и до сих пор не получил общепризнанного разрешения²⁴. Современные исследователи, основываясь на анализе одного и того же материала, приписывают этот могильник то скифам, то сарматам (савроматам), то меотам. По-видимому, прав Д. Б. Шелов, полагая, что Елизаветовский могильник, как и поселение, оставлены смешанным населением, которое, по словам Страбона (XI, 2, 3), обитало на острове Алопекии, лежащем перед городом Танаисом²⁵. Более детальное обсуждение этого вопроса требует специального углубленного исследования.

¹⁵ И. Б. Брашинский. Новые данные о греческом импорте на Нижнем Дону. КСИА, вып. 124, 1970, стр. 13, рис. 3, 2.

¹⁶ Краткую информацию см.: И. Б. Брашинский. Работы Южно-Донской экспедиции. АО 1967 г., стр. 89.

¹⁷ Б. Н. Граков. ΓΥΝΑΙΚΟΚΡΑΤΟΥΜΕΝΟΙ (Пережитки матриархата у савроматов). ВДИ, 1947, № 3, стр. 107 сл.; К. Ф. Смирнов. Указ. соч., стр. 202.

¹⁸ О. Д. Ганина. До питання про жіночі поховання зі зброєю. «Праці Київського державного історичного музею», вип. 1, 1958, стр. 175 сл.

¹⁹ Б. Н. Граков. Указ. соч.; О. Д. Ганина. Указ. соч., стр. 177 сл.

²⁰ О. Д. Ганина. Указ. соч., стр. 179 сл.

²¹ Там же, стр. 182 (курган 7 у с. Кут, Днепропетровской обл.).

²² Там же, стр. 179.

²³ А. А. Миллер. Раскопки у станицы Елизаветовской в 1911 г. ИАК, вып. 56, 1914, стр. 234, рис. 28.

²⁴ См.: Д. Б. Шелов. Танаис и Нижний Дон в III—I вв. до н. э. М., 1970, стр. 49 сл., 65 сл.

²⁵ Там же, стр. 69.

К. К. МАРЧЕНКО

НОВЫЕ ТИПЫ ЛЕПНОЙ КЕРАМИКИ V—III ВВ. ДО Н. Э.
ИЗ ЕЛИЗАВЕТОВСКОГО ГОРОДИЩА НА ДОНУ

Городище у станицы Елизаветовской Азовского р-на Ростовской обл. занимает исключительно важное место в ряду памятников скифо-античного периода восточного степного района Северного Причерноморья. Наиболее значимая часть материальной культуры этого поселения — комплекс лепной керамики. Начало изучению комплекса положил А. А. Миллер¹. Позднее его наблюдения были существенно расширены и углублены Т. Н. Книпович, предложившей общую классификацию материала, принятую и в настоящее время².

За прошедшие годы в результате работ Южно-Донской экспедиции ЛОИА и Ростовского Областного музея краеведения (раскопки 1954, 1958, 1959, 1964—1969 гг.) накоплен огромный керамический материал IV—III вв. до н. э., отчасти V—IV вв. до н. э., существенно расширяющий наши знания о материальной культуре Елизаветовского городища³. К сожалению, сильная перемешанность отдельных частей культурного слоя городища не позволяет в большинстве случаев выяснить процентное соотношение основных групп керамики по отдельным хронологическим периодам. Возможно лишь общее сопоставление числа найденных обломков амфор различных центров, лепной и кружалной посуды всех типов по отдельным раскопам. Выявлена следующая картина. Для раскопок в центральной части городища в пределах внутреннего укрепления (раскопы II и III) число обломков амфор составило 81,3%, обломков лепной керамики — 15,3, фрагментов кружалной посуды — 3,4%. Процентное соотношение лепной и кружалной керамики без учета амфор составило: 83 — лепная керамика, 17 — кружалная керамика. Существенно увеличивается доля лепной керамики на раскопах за пределами центральной укрепленной части городища, достигая 23% на его южной окраине (раскоп 3, 1958 г.), что, по-видимому, подтверждает вывод Т. Н. Книпович о горизонтальной социальной стратиграфии населения памятника⁴.

Около 96% всей найденной лепной керамики может быть учтено в рамках существующей классификации лепной посуды Елизаветовского городища, причем на первые два типа классификации (I и II типы кухонных горшков)⁵ приходится не менее 86% обломков венчиков сосудов



Рис. 23. Новые типы лепной керамики V—III вв. до н. э. из Елизаветовского городища на Дону

1 — горшок грушевидной формы; 2 — фрагмент кувшины; 3 — фрагмент лоценой миски с загнутым внутрь краем; 4 — миска с загнутым внутрь краем; 5 — фрагмент лепного лутерия; 6 — фрагмент «чашки» на низкой ножке; 7 — овалный светлячок с отверстием для фитиля; 8 — светлячок с вертикальной ручкой; 9 — фрагмент светлячка на столбовой ножке; 10 — воронка

от их общего числа и только 7,5% на тип III⁶. Примерно 2,5% находок падает на долю мисок в виде перевернутого усеченного конуса (тип V классификации)⁷ и только 4% содержат керамику новых форм. Обращаясь к рассмотрению этого материала, отметим, что вся выделенная керамика в технологическом отношении (по составу теста, способу лепки, обжигу и т. п.) в общем тождественна остальной массе лепной посуды Елизаветовского городища. Редкие случаи отклонения от этого тождества специально отмечаются.

Среди сосудов закрытых форм наряду с хорошо известными I—III типами кухонных горшков V—III вв. до н. э. представлен тип горшка с туловом грушевидной формы. В коллекции находок этот тип засвидетельствован двумя небольшими целыми сосудами. Представление о форме и размерах горшков этого типа дает сосуд из раскопок 1966 г. (рис. 23, 1). Горшок имеет слегка отогнутый наружу уплощенный край, что несколько сближает его с горшками II классификации Т. Н. Книпович, и покатые плечи, переходящие в вертикальные стенки. Место перехода стенок к дну слегка скруглено. Диаметр устья значительно меньше диаметра массивного плоского дна. Горшки такой формы не орнаментировались. Судя по обломкам венчиков, тип охватывает не менее 3% лепной посуды на городище. Наиболее близкие аналогии горшкам с грушевидным туловом дают материалы VI—IV вв. до н. э. из Нижнего Поволжья⁸. Позднее сосуды аналогичной формы появляются и в более западных — степных районах Северного Причерноморья⁹.

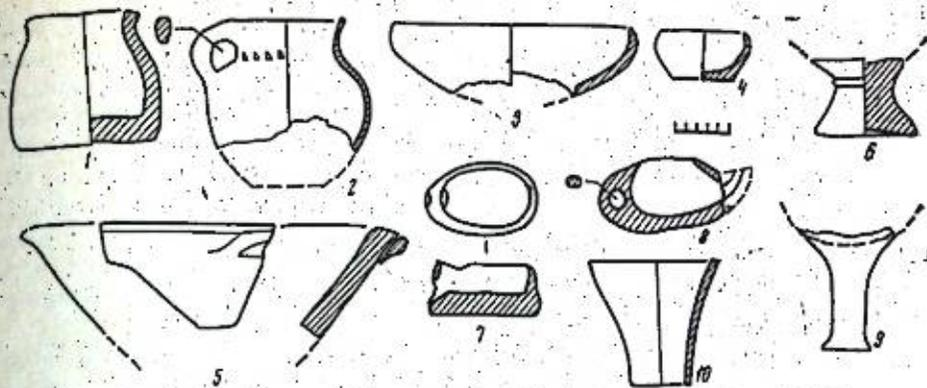
Иное функциональное назначение имели, несомненно, закрытые сосуды с простой петельчатой ручкой, условно названной кувшинами. Целых форм, к сожалению, нет. Наиболее ярким представителем керамики этого типа является фрагмент верхней части небольшого кувшина, найденный в слое IV—III вв. до н. э. (рис. 23, 2). Повторяя в основном, за исключением

¹ А. А. Миллер. Археологические работы С. Кавказской экспедиции ГАИМК в 1926—1927 гг. СГАИМК, вып. II, стр. 29 и сл.

² Т. Н. Книпович. Опыт характеристики городища у станицы Елизаветовской по находкам экспедиции Гос. Академии Истории материальной культуры в 1928 г. ИГАИМК, вып. 104. М.—Л., 1934, стр. 159 и сл.

³ Материалы экспедиции хранятся в фондах археологического отдела Ростовского Областного музея краеведения.

⁴ Т. Н. Книпович. Указ. соч., стр. 183—184.

⁵ Там же, стр. 162, рис. 45; стр. 163, рис. 46.

⁶ Там же, стр. 164, рис. 47.

⁷ Там же, стр. 166, рис. 48, 2.

⁸ К. Ф. Смирнов, В. Г. Петренко. Сарматы Поволжья и Южного Приуралья. САИ, вып. Д1-9. М., 1963, стр. 24, табл. 7, 21, 22, 24, 25, 29.

⁹ М. Н. Вязьмитина. Сарматские погребения у села Ново-Филиповки. ВССА, 1953, стр. 225—226, табл. II, 10; Т. М. Арсеньева. Лепная керамика Танаиса, ч. II. МИА, № 154, 1969, стр. 181, табл. IV, 10.

ручки, форму горшков I типа, сосуд отличается от последних более тщательным исполнением: поверхность хорошо заглажена, не имеет бугорков. По горлу кувшина идет орнаментальный ряд треугольных вдавлений. Кроме описанного фрагмента, к керамике этого типа можно отнести еще два обломка стенок кувшинов с петельчатыми ручками и четыре фрагмента лепных петельчатых ручек, найденных в слое V—III вв. до н. э. Разумеется, на основании столь ограниченного и невыразительного материала трудно судить о степени вариативности формы лепных кувшинов Елизаветовского городища; можно лишь констатировать большое разнообразие форм сосудов с петельчатыми ручками, найденных на некрополе городища в погребениях V—III вв. до н. э.

Группа сосудов открытых форм охватывает немногим более 3% комплекса лепной керамики. Примерно 85—90% группы составляют миски V типа. Крайне бедно представлен в коллекции наиболее распространенный в Северном Причерноморье скифо-античного периода тип миски с загнутым внутрь краем. Из трех имеющихся экземпляров этого рода два принадлежат мискам большого размера с диаметром устья около 20 см. Из них наиболее интересен обломок края миски, найденный в слое IV—III вв. до н. э. (рис. 23, 3). Поверхность обломка носит отчетливые следы лощения, что очень редко наблюдается на лепной керамике городища. Цвет поверхности миски серый. Третий образец этого типа повторяет форму больших мисок, но имеет значительно меньшие размеры (рис. 23, 4).

К редким формам открытых сосудов Елизаветовского городища относится круглодонная глубокая миска с двумя дуговидными плотно прижатыми к тулову ручками (рис. 23, 1). Широкий край миски плоско срезан и скошен вовнутрь. Сосуд повторяет форму одного из наиболее распространенных типов кружальной кухонной посуды эллинистического времени¹⁰. Имитация гончарных сосудов этого типа отмечена в ряде античных городо-полоний Северного Причерноморья¹¹.

Отметим также находку обломков верхних частей двух больших толсто-стенных мисок с широким плоскосрезанным краем, выступающим наружу в виде козырька. Одна из мисок имела не менее двух округлых ручек-выступов, расположенных под венцом (рис. 23, 5). Фрагменты не дают полного представления о форме мисок, но все же создают впечатление, что перед нами имитация хорошо известного на Елизаветовском городище и в других местах Северного Причерноморья типа лутерия эллинистического времени¹². Оба экземпляра лепных лутериев найдены в слое IV—III вв. до н. э.

К группе сосудов открытых форм мы относим тип «чаши» на низкой ножке с поддоном (рис. 23, 6). За все годы раскопок городища найдено четыре обломка чаш этого рода. Все они найдены либо в самой верхней распаханной части культурного слоя, либо при сборах на его поверхности и, по-видимому, должны быть датированы последним периодом жизни на городище — концом III в. до н. э. — первой половиной II в. до н. э. Именно в это время «чаши» получают особенно широкое распространение в Северном Причерноморье.

Разнообразны формы лепных светильников, найденных на городище в его центральной части. Почти целиком сохранился один экземпляр ладьевидного светильника (рис. 24, 2), датируемый по условиям находки IV—III вв. до н. э. Другие светильники простой ладьевидной формы в

Рис. 24. Новые типы лепной керамики V—III вв. до н. э. из Елизаветовского городища на Дону

- 1 — круглодонная миска;
- 2 — простой ладьевидный светильник;
- 3 — овальный светильник с носиком для фитиля;
- 4 — яйцевидная курьельница;
- 5 — горшок с каннелюрами;
- 6 — фрагмент горшка с каннелюрами



синхронных комплексах Северного Причерноморья нам неизвестны. Аналогии дают лишь материалы более позднего времени¹³. IV—III вв. до н. э. датируется и единственный экземпляр светильника овальной формы с широким сквозным отверстием для фитиля в торцевой части (рис. 23, 7). Несколько отличается от него светильник другого типа — овальной формы с носиком для фитиля, отделенным от вместилища горизонтальной перемычкой (рис. 24, 3) — несомненное подражание греческим светильникам эллинистического времени¹⁴. Светильник датируется IV—III вв. до н. э. Совершенно иная форма у светильника с большим вместилищем и вертикальной петельчатой ручкой (рис. 23, 8). Единственный экземпляр такого светильника найден в слое IV—III вв. до н. э. Светильник следует рассматривать как подражание форме греческого светильника с вертикальной ручкой и закругленным рожком¹⁵. В коллекции имеется всего два обломка светильника-чаши на высокой столбовой ножке. Лучшее представление о форме дает фрагмент 1968 г. (рис. 23, 9). Судя по сохранившейся нижней части вместилища, оно имело овальную форму. Круглая в сечении нижняя часть вместилища, оно имело овальную форму. Круглая в сечении ножка при относительно большой высоте оканчивается неустойчивым плоским расширением. Оба фрагмента светильника найдены в слое IV—III вв. до н. э. Датированные аналогии из других мест Северного Причерноморья убеждают, что Елизаветовские светильники на столбовой ножке являются наиболее ранними образцами керамики этого типа. Ближайшие по времени аналогии встречаются лишь в Танаисе, в мешаном слое III—I вв. до н. э.¹⁶

¹⁰ См., например: Т. Н. Книпович. Керамика местного производства из раскопа И. «Ольвия», I. Киев, 1949, табл. XXIX, 6; XXX, 4.

¹¹ Там же, табл. XXVI, 6; Е. Г. Кастанаян. Лепная керамика Мирмекия и Тиритак. МИА, № 25, 1952, стр. 254—255, рис. 6, 2, 3; рис. 7, 1, 2.

¹² Т. Н. Книпович. Керамика местного производства..., табл. XXXVI, 1.

¹³ Т. Н. Книпович. Танаис, 1949, стр. 79, рис. 34, 6; И. Т. Круликова. Боспор в поздне-античное время. М., 1966, стр. 76, рис. 17, 7, 8.

¹⁴ О. Вальдауер. Античные глиняные светильники. СПб., 1914, табл. I (6—8).

¹⁵ Там же, табл. V, 53, 54, 58, 60.

¹⁶ Т. М. Арсеньева. Лепная керамика Танаиса, ч. I. МИА, № 127, 1965, стр. 200, табл. IX, 6, 8—11.

В центральной части городища, в слое IV—III вв. до н. э., найдена лепная глиняная воронка в виде усеченного конуса (диаметр устья приблизительно в два раза превышает диаметр отверстия узкой части) (рис. 23, 10). Назначение воронки не совсем ясно. Лепные воронки, известные по более поздним материалам Танаиса, имеют иные пропорции и совершенно иную форму устья¹⁷.

Особый интерес вызывает небольшая толстостенная курильница яйцевидной формы с двумя сквозными отверстиями в верхней части для подвешивания (рис. 24, 4). Вместительное сосуда имеет цилиндрическую форму. Черепок темного цвета, сильно прожженный. Курильница украшена высокими вертикальными каннелюрами, заметны следы слабого лощения. Найдена на центральной части городища. Датируется V—IV вв. до н. э.

Обращает внимание небольшая (не более 5 экз.) группа сосудов V—III вв. до н. э. совершенно аналогичных по форме горшкам I типа классификации Т. Н. Книпович, но, подобно яйцевидной курильнице, украшенных каннелюрами. Тулово одного из них, сохранившегося полностью, покрыто 15 вертикальными каннелюрами высотой до 0,8 см (рис. 24, 5). Каннелюры моделированы частыми неглубокими вдавлениями пальца. Начинаясь несколько ниже горла сосуда, они на 1,5 см не доходят до его дна. Более частыми каннелюрами украшены другие экземпляры этой группы. У одного из них орнаментация каннелюрами усложнена насечками по краю и неглубокими частыми вдавлениями палочки по плечам (рис. 2, 6). Любопытно, что и стенки этих сосудов в отличие от обычных кухонных горшков I типа гораздо сильнее прожжены — как с внешней, так и с внутренней стороны и вследствие этого имеют коздреватую пористую структуру. Мы не выделяем рассматриваемую группу сосудов из I типа горшков Елизаветовского городища, но в функциональном отношении, по-видимому, следует объединить ее с яйцевидной курильницей. К этому же заключению склоняет и сопоставление елизаветинских горшков, украшенных каннелюрами, с имеющими сходное украшение курильницами из погребальных комплексов Поднепровья¹⁸. Небольшое количество похожих курильниц, как установила А. И. Мелюкова, дает и керамика конца III—I в. до н. э. из Побужья, Нижнего Поднепровья и Крыма¹⁹.

Этим заканчивается описание новых типов лепной керамики Елизаветовского городища. Рассмотренный материал, несмотря на относительно небольшой вес во всем комплексе, существенно расширяет наше представление об ассортименте лепной керамики, бытовавшей у населения городища (светильники, курильницы, кувшины). Еще ценнее возможность внести значительные коррективы в типологическую классификацию комплекса и установить связи с керамикой различных в культурном отношении районов. В этом смысле в комплексе лепной керамики Елизаветовского городища в настоящее время вполне отчетливо различаются четыре разнозначные части: I — горшки I и II типов классификации Т. Н. Книпович, связанные с материалами более западных, преимущественно степных районов Северного Причерноморья (Каменское городище на Днепре); II — горшки III типа классификации Т. Н. Книпович, аналогичные лепным горшкам IV в. до н. э. Прикубанья (Елизаветинское городище, могильник у станицы Усть-Лабинской); III — тип горшков с грушевидным туловом, сопоставляемых нами с керамикой сходной формы Нижнего Поволжья; IV — формы сосудов, возникшие под непосредственным воздействием греческой импортной керамики (лепные лутерии, светильники, круглодонные миски).

¹⁷ Т. М. Арсеньева. Указ. соч., стр. 198, табл. VII, 10.

¹⁸ А. И. Мелюкова. Скифские курганы Тираспольщины. МИА, № 115, 1967, стр. 156, рис. 4 (1—5).

¹⁹ Там же, стр. 157—159.

Н. И. СОКОЛЬСКИЙ
ЗЕМЛЯНОЙ СКЛЕП
В ПОСЕЛКЕ СЕННАЯ

При строительных работах на территории конторы «Заготзерно» в поселке Сенная Темрюкского р-на 7 сентября 1968 г. экскаватор задел несколько известняковых камней, лежавших на глубине 1,20 м от современной поверхности. Экскаваторщик М. Е. Комаров вынул из траншеи разбитый камень, представляющий собой надгробную статую-полуфигуру. Затем он сделал небольшой подкоп и обнаружил здесь еще несколько обработанных камней, плотно прилегавших друг к другу и оказавшихся надгробными ритуальными памятниками.

О находке было сообщено в Таманскую экспедицию, которая произвела здесь раскопки. Обследованный подкоп экскаваторщика показал, что надгробия и другие камни лежали на пространстве шириной 0,60 м и высотой 0,60 м, что, как выяснилось позднее, соответствовало размерам входного отверстия в земляной склеп. Над местом находки был разбит небольшой прямоугольный раскоп размером 4 × 6 м, ориентированный по странам света. Раскопки проходили в очень трудных условиях, поскольку над остатками склепа проходило два бетонных канала, оставшихся от существовавшей здесь ранее зерносушилки.

Слой земли, в котором заложены трубопроводы, толщиной до 1,10 м, оказался перекопанным на всем участке в недавнее время и только ниже начинался нетронутый коричневый суглинок, затем на глубине 1,30 м перешедший в материковую желтую глину — белоглазку. В этой глине были прослежены границы погребального сооружения, согласно которым произведена расчистка его нижней, сохранившейся на высоту от 0,25 до 0,60 м части.

Как показало исследование, могила (рис. 25, 1—2) являлась остатками земляного склепа, погребальная камера которого в плане представляла собой овал, вытянутый с запада на восток; по продольной оси ее размер составлял 1,90 м, по поперечной — 1,25 м. Дно камеры, вернее, поверхность ее двух лежанок находилось на глубине 1,75 м от современной поверхности. Камера склепа, несомненно, имела сводчатый потолок. Дромос и вход находились с западной стороны, но они не сохранились, ибо были разрушены сначала траншеей, сделанной экскаватором, а затем ямой, вырытой экскаваторщиком при извлечении камней. Но исследование камней и их местоположения привело к выводу о том, что камни являлись закладом входа в камеру склепа.

От входа в камеру, с запада на восток, тянулся проход между двумя лежанками, шириной 0,20 м и глубиной 0,16 м по отношению к плоскости лежанок, он немного не доходил до восточной стенки камеры. Проход-канавка располагался не на осевой линии; он смещен к югу и делил камеру на две неравной ширины лежанки, из которых северная имела ширину 0,75 м, а южная — 0,35 м. Вырезанные в глине-белоглазке



Рис. 25. План, разрез и камни заклада склепа
1 — план; 2 — разрез; 3 — эсхара; 4 — эсхара

лежанки имели горизонтальную поверхность, проход же несколько понижался от входа, т. е. с запада на восток. Следует полагать, судя по соотношению глубины подошв прохода в камере и камней в закладе, что из дромоса в камеру вела ступенька.

Склеп был ограблен через мину, обнаруженную в южной стенке камеры и заплывшую гуммированным суглинком. Ограбление было произведено в новейшее время, о чем говорят кусочек бутылочного стекла в грабительском ходе. При работе грабители подгребаали кости скелетов вместе с грунтом ближе к входному отверстию мины и здесь создалась хаотичная куча костей. Однако северный скелет, лежавший дальше всего от грабительского лаза, не был потревожен. Также не замечены были грабителями и несколько сосудов у южной стенки, непосредственно слева от грабительского входа.

В результате анализа расположения костей и их подсчета выяснено, что в склепе было погребено четыре покойника, ориентированных головами на восток, ногами ко входу в склеп.

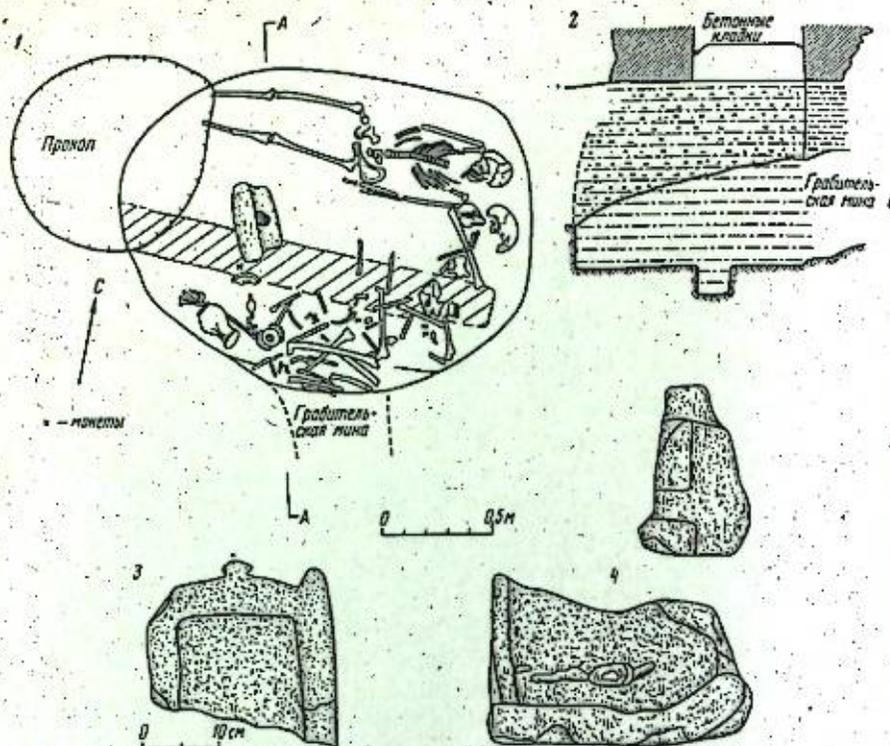
Один из скелетов, не потревоженный грабителями, средней сохранности, лежал вдоль северной стенки в вытянутом положении на спине. Череп его немного склонился к северу; левая рука лежала вдоль туловища, фаланги пальцев не сохранились. Правая рука была подогнута, кисть лежала на тазовой части. Тазовые кости сохранились плохо. Кости ног параллельны, но кости плюсны и предплюсны истлели. Вещей непосредственно при покойнике не обнаружено.

Остальные три скелета были смещены. Однако разрушенные черепа, хотя и сдвинутые со своих первоначальных мест, лежали у восточного края камеры в ряд с черепом первого скелета. Следует думать, что в

этом семейном склепе вначале была занята северная лежанка, на которой покоились два погребенных, затем еще один был положен на южную лежанку. Для последнего покойника был засыпан гуммированным суглинком проход и он был положен между предыдущими на одном с ними уровне. Об этом говорят осколки костей в засыпи прохода, происходящие, видимо, от скелетов трех более ранних покойников.

Инвентарь склепа, сохранившийся от грабителей, невелик, но вполне достаточен для определения времени захоронений. У южной стенки в перемещенном положении обнаружен сероглиняный унгентарий II в. до н. э. (рис. 26, 2) и красноглиняная пелика (рис. 26, 1), расписанная плохо сохранившейся водяной темно-коричневой краской; сюжет росписи не распознается. Рядом с унгентарием и пеликой — простая красноглиняная лежана, совершенно разложившаяся от сырости; только часть крышки



Рис. 26. Находки в склепе и камни заклада
1 — пелика; 2 — унгентарий; 3 — антропоморфное надгробие; 4 — эсхара

можно было спасти от окончательной гибели. Среди костей перед грабительской миной найдена половинка тонкого бронзового колечка. В склепе обнаружены четыре медные монеты. Одна из них — в засыпи над северным костяком, с которым она не связана; она попала в могилу случайно, вместе с привнесенным грунтом; это пантикапейская монета первой половины III в. до н. э. Две монеты находились на южной лежанке рядом с остатками крайнего южного черепа; обе монеты фанагорийские II в. до н. э. Четвертая — в засыпи прохода между лежанками; эта монета пантикапейская, конца III в. до н. э.¹ Монеты, как и керамика, датируют все четыре погребения периодом от второй половины III в. до н. э. до второй половины II в. до н. э.

Помимо перечисленных вещей, в западной части камеры немного выше лежанки обнаружена нижняя часть известняковой эсхары (рис. 25, 4); ширина ее 0,32 м, толщина 0,09 м; сохранившаяся высота 0,19 м. Эта эсхара происходит из заклада входа, она оставлена в камере после совершения позднейшего погребения.

Надгробные памятники из заклада представляют очень большой интерес прежде всего потому, что они могут быть относительно точно датированы. А это имеет большое значение, ибо датировка эсхар и памятников надгробной скульптуры, известных до сего времени, крайне расплывчата. Все найденные в закладе памятники относятся к эллинистическому времени — не позднее чем ко II в. до н. э., так как все камни в закладе использованы вторично: они взяты с могил более раннего времени на ближайших некрополях, вероятно, фанагорийском или кепском. Открыты следующие памятники:

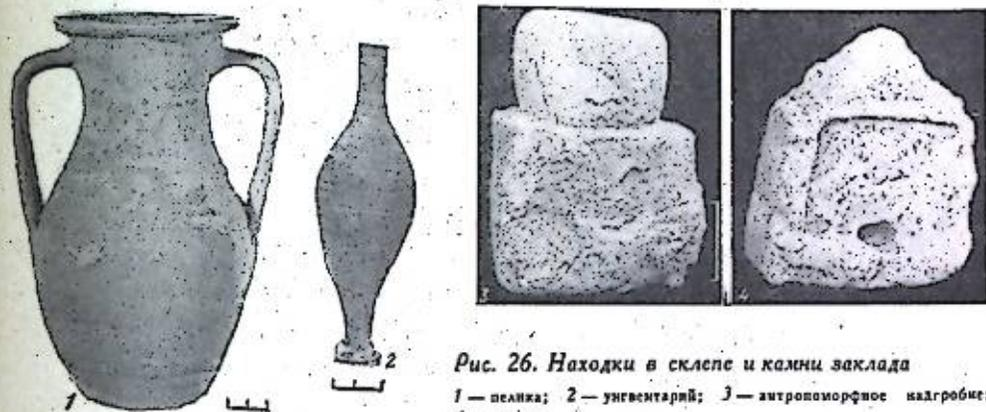
¹ Определения сделаны К. В. Голенко.



Рис. 27. Надгробные скульптуры из заклада склепа
1—2 — статуи-полуфигуры

1) Статуя-полуфигура из плотного белого ракушечника (рис. 27, 1). Высота ее 0,55 м, ширина 0,37 м, толщина 0,16 м. Это надгробная синдская скульптура, изображающая женщину в покрывале и хитоне. Среди подобных синдских статуй-полуфигур немногие имеют хорошо сохранившиеся головы. Поэтому вновь найденная статуя имеет большое значение для дальнейшего изучения синдской скульптуры. Изображение выполнено под влиянием греческой пластики эллинистического времени в устоявшейся традиционной манере с полусогнутыми руками, прижатыми к туловищу; правая рука держит край покрывала, спускающегося с головы. Однако лицо с широкими скулами, низкий лоб и общее выражение лица ярко иллюстрируют не греческий, а местный этнографический тип. Статуя находит близкие аналогии среди других женских статуй-полуфигур и рельефных надгробий с территории Синдики эллинистической эпохи². Положенная в заклад склепа с погребениями II в. до н. э., она относится ко времени никак не позднее конца III — начала II в. до н. э. и дает новые бесспорные данные для датировки ряда аналогичных, но беспаспортных статуй-полуфигур.

2) Близкая по тип, первой статуя-полуфигура из менее качественного ракушечника (рис. 27, 2). Голова отбита до помещения статуи в заклад склепа. Высота (без головы) 0,42 м, ширина 0,30 м, толщина 0,22 м.

3) Антропоморфное надгробие (рис. 26, 3) из ракушечника, сделанное из прямоугольного блока, очень схематичное. Высота 0,36 м, ширина 0,27 м, толщина 0,23 м.

4) Эсхара (рис. 26, 4) из рыхлого ракушечника, сверху оформленная треугольным фронтоном, спереди — углубленное поле со сквозным отверстием. Высота 0,25 м, ширина 0,26 м, толщина по низу 0,15 м.

5) Верхняя часть эсхары (рис. 25, 3) из ракушечника, с углубленным полем и сквозным отверстием; верх оформлен двумя пологими скатами с акротериями. Высота фрагмента 0,22 м, ширина 0,24 м, толщина 0,08 м.

Сохранились следы красной краски на лицевой стороне. Следует обратить внимание на последнее обстоятельство, поскольку подавляющее большинство антропоморфных надгробий, эсхар и жертвенных столиков дошло до нас в выветревшемся состоянии, попорченными. Между тем, как показывает ряд находок, они, по-видимому, все были раскрашены и в свое время выглядели иначе, живописнее. Подобно статуям-полуфигурам, такие памятники, в большинстве происходящие из случайных находок, трудно поддаются датировке. Вновь найденные памятники указывают на их широкое применение в эллинистическую эпоху.

Заключая описание склепа, заметим, что расположен он примерно на равном расстоянии от городищ Фанагории и Кеп. По-видимому, этот склеп не был подкурганным. Опрос жителей и строителей выяснил, что в этом районе хотя и был ряд курганов, но на месте склепа кургана не было. Небольшая глубина подбойного склепа приводит к выводу о том, что ранее здесь должно было существовать естественное возвышение рельефа, которое могло позволить сделать подбойный склеп без насыпи. Подобные склепы характерны для грунтовых некрополей боспорских городов эллинистической эпохи, в частности они зафиксированы в некрополе г. Кепы. Между тем рассматриваемый склеп достаточно удален от обоих ближайших античных городов. Поэтому мы полагаем, что скорее всего он принадлежал жителям существовавшего в этом месте небольшого поселения или виллы и непосредственно не связан с населением ни Фанагории, ни Кеп.

² Н. И. Соколовский. Синдская скульптура. «Античное общество». М., 1967, рис. 3, 6, 7, 10.

М. Г. МОШКОВА, В. Е. МАКСИМЕНКО

САРМАТСКИЕ ПОГРЕБЕНИЯ ЯСЫРЕВСКИХ КУРГАНОВ
НИЖНЕГО ДОНА

Летом 1970 г. совместная экспедиция Ростовского областного музея краеведения, Ростовского Государственного университета, Института археологии АН СССР и Государственного Исторического музея проводила разведки и раскопки на левобережье Дона в зоне строительства Романовского рисосовхоза (Цимлянский р-он Ростовской обл., хут. Потапов, Ясырев). Обследованная территория представляет собой широкую пойменную долину Дона, изрезанную многочисленными и достаточно полноводными, особенно весной, ериками и озерами.

К началу работ экспедиции почти все земли совхоза были уже полностью или частично сивелированы и в нашем распоряжении осталась лишь одна нетронутая группа курганов Ясырев I (а, возможно, лишь часть некогда гораздо более обширной), расположенная на берегу Бургрянского ерика. Две другие группы (Ясырев II и III) были сильно испорчены и уцелели лишь частично.

Все курганы имели земляные насыпи без камня высотой 0,5—0,7 м и лишь в первой группе два кургана достигали высоты 1,3—1,75 м. Было исследовано 14 курганов, которые содержали более 150 погребений, относящихся главным образом к эпохе бронзы. Сарматских могил, о которых пойдет речь, насчитывается лишь 11. Но поскольку левобережье Нижнего Дона исследовано пока чрезвычайно слабо, то и столь малочисленная серия представляет определенный интерес.

За исключением двух могил все остальные сарматские погребения оказались впускными в более древние насыпи. Самое раннее погребение, к сожалению, разграбленное (Ясырев I, курган 1, погребение 2), было обнаружено в обширной яме (2,8×2,6 м) глубиной 3 м. Два погребенных лежали вытянуто на спине, головами на юго-запад. Заупокойная пища, сопровождавшая покойников, состояла из частей туши лошади. От некогда разнообразного и богатого инвентаря сохранились лишь фрагменты фасосской амфоры IV—III вв. до н. э.¹, отдельные железные пластины панциря, 30 железных и 2 костяных втульчатых наконечника стрел (рис. 28, 3, 4), обломок втулки копья, фрагменты бронзовых и железных браслетов, бронзового зеркала, железный нож с костяной ручкой (рис. 28, 2) и обломки других предметов. Одной из наиболее интересных находок являются обломки лепного сосуда с нанесенным на его поверхность резным, возможно, сюжетным рисунком (рис. 28, 1а, б). Подобные горшки неоднократно встречались в погребениях савроматского времени (VI—IV вв. до н. э.) Нижнего Поволжья и Южного Приуралья². Узоры



Рис. 28. Вещи из погребений Ясыревских могильников I и III

1 — обломки глиняного сосуда; 2 — костяная рукоять ножа; 3, 5 — железные втульчатые и черешковый наконечники стрел; 4 — костяные наконечники стрел; 6 — бронзовый наконечник стрелам.

1—4 — Ясырев I, к. 1, п. 2; 5 — Ясырев I, к. 8, п. 19; 6 — Ясырев III, к. 1, п. 7; 7 — Ясырев III, к. 2, п. 1

на них, возможно, имели какое-то смысловое значение. Интересно, что полностью рисунки никогда не повторяются и параллели можно обнаружить лишь в отдельных значках или элементах узора. Среди культур раннего железного века орнаментальные мотивы подобного рода характерны лишь для памятников савромато-сарматского круга. По отдельным чертам обряда, набору и формам инвентаря в качестве ближайшей аналогии для ясыревской могилы следует назвать савроматское погребение, датированное не позднее IV в. до н. э., из Никольского могильника на Нижней Волге (курган 1, погребение 1)³. Последнее также содержало железный пластинчатый панцирь, железное копье, два ножа с костяными рукоятками, бронзовый шлем, бронзовые втульчатые наконечники стрел, обломки зеркала и другие мелкие предметы. Мясная пища при погребенных состояла из части туши лошади⁴. Приведенные параллели в сочетании с обломками типично савроматского лепного горшочка не позволяют выводить Ясыревское погребение за пределы IV в. до н. э. Следует заметить, что оно является одним из немногих ранних Нижне-Донских комплексов⁵ со столь четко выраженной савромато-сарматской принадлежностью и довольно точной датировкой, контролируемой не одной, а рядом находок.

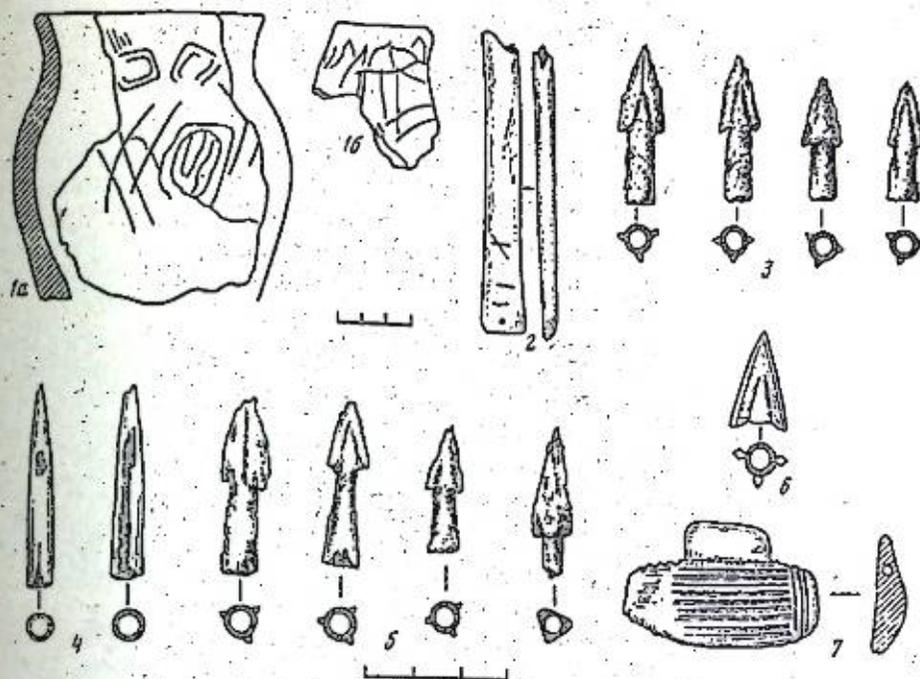
¹ В. П. Шилов, И. П. Засеука, А. Я. Маловицкая. Работы в Нижнем Поволжье. АО 1965 г. М., 1966, стр. 87.

² А. Я. Маловицкая. Отчет о работах Астраханской экспедиции в 1965 г. Архив ИА, д. 3429, лл. 4—8.

³ А. А. Иессен. Раскопки курганов на Дону в 1951 г. КСИИМК, вып. 53, 1954, стр. 74. Имеются в виду погребения, расположенные ниже по течению Дона относительно Аксеновского савроматского могильника, раскопанного В. П. Шиловым в 1966 г. АО 1966 г. М., 1967, стр. 88.

¹ И. Б. Зеев. Керамическая тара Боспора. МИА, № 83, 1960, стр. 82—83, табл. VIII.

² К. Ф. Смирнов, В. Г. Петренко. Савроматы Поволжья и Южного Приуралья. САИ, вып. Д1-9. М., 1963, табл. 7, 15, 31; 8, 1, 11, 14; 18, 23, 27; 9, 5.

В той же I Ясыревской группе курганов почти в центре самого большого из них (№ 8) была обнаружена впускная раннесарматская или прохоровская могила 19. Погребенный лежал на камышовой подстилке, вытянуто на спине, головой на ЮЮВ. Поверх костей сохранились следы также камышового покрытия. Захоронение было совершено в насыпи, частично повреждено. Из инвентаря сохранились: железный кинжал с серповидным навершием (рис. 29, 8), железные втульчатые и один черешковый наконечники стрел (рис. 28, 5), железная круглая пряжка с подвижным язычком (рис. 29, 9), обломок лезвия железного ножа, кремневое огниво и сера. Интересно, что кинжал был помещен в могилу с уже обломанным концом.

Комплекс этот интересен тем, что может быть датирован довольно определенно и сравнительно узким хронологическим отрезком времени — III в. до н. э. Какие же для этого существуют основания? Прежде всего наличие в могиле, помимо одного черешкового, пяти железных втульчатых наконечников стрел, которые исчезают во II в. до н. э. в Нижне-Донских комплексах, уступая свое место черешковым. Сочетание в одной могиле тех и других наконечников известно на Дону в Койсугском могильнике в погребении III в. до н. э. (курган 5, погребение 12, 1968 г.)⁶. Не только на Дону, но и на Кубани втульчатые железные наконечники стрел, как правило, не встречаются в могилах II в. до н. э.⁷

В качестве еще одного доказательства следует сослаться на погребение, вскрытое А. А. Иессеном в 1951 г. у хут. Попова (курган 58/26, погребение 10)⁸, т. е. совсем близко от Ясыревского могильника. Оно содержало железное втульчатое копье, круглую железную пряжку с подвижным язычком, обломки кинжала (форма не восстанавливается), железный нож, оселок сигаровидной формы, серу и кремневое огниво. Набор вещей, характерный для поволжской могил раннесарматского времени, в сочетании с южной ориентировкой позволил К. Ф. Смирнову датировать это погребение временем не древнее IV в. до н. э.⁹, в противоположность А. А. Иессену, относившему его по железному копью к VI в. до н. э. Мы видим, насколько идентичны приводимые комплексы (хут. Попов и Ясырев) и невозможно представить себе, чтобы их разделял значительный промежуток времени. Поэтому III в. до н. э. представляется наиболее вероятной датой Ясыревского погребения. С появлением этого комплекса пополнилась весьма немногочисленная (5 экз.) серия Нижне-Донских кинжалов или мечей с серповидным навершием¹⁰, причем наиболее ранним экземпляром. Все известные ранее датировались II в. до н. э.

Остальные сарматские погребения Ясыревских курганов делятся на две уже более значительные по количеству группы. Первая, состоящая из пяти погребений, сосредоточена в одном кургане (Ясырев III, курган 1), служившим, видимо, семейным кладбищем. Здесь было похоронено два ребенка и трое взрослых, судя по инвентарю, — две женщины и мужчина. Могилы впускные в более древнюю насыпь, поэтому выделить основное захоронение невозможно. Почти ничего не дает для этого и расположение их в кургане. С очень малой долей вероятности можно принять за основное погребение мужчины, с юга и севера от которого располагались могилы женщины. Детские занимали северную периферию кургана.

⁶ Материал не опубликован, хранится в Ростовском областном музее краеведения.
⁷ К. Ф. Смирнов. Меотский могильник у станции Пашковской. МИА, № 64, 1958, стр. 305—306.
⁸ А. А. Иессен. Указ. соч., стр. 74.
⁹ К. Ф. Смирнов. Савроматы. М., 1963, стр. 70.
¹⁰ М. И. Артамонов. Раскопки на Маныче в 1937 г. СА, т. XI, 1949, стр. 312—313, рис. 18; Раскопки В. Е. Максименко, материал не опубликован; А. Д. Столяр. Раскопки курганов у хут. Попова в 1950—1951 гг. МИА, № 62, 1958, стр. 367, рис. 11, 7.



Рис. 29. Вещи из погребений

- | | | |
|--------------------------------------|---|--|
| 1—3, 7, 10 — глиняные лепные сосуды; | 6 — алебастровая пряжка; | 3, 4 — п. 1; 7 — Ясырев III, к. 1, п. 6; |
| 4 — каменная пласка-поясник; | 8 — железный кинжал; | 8 — Ясырев I, к. 8, п. 19; |
| 5 — костяная туалетная ложечка; | 9 — железная пряжка; | 10 — Ясырев III, к. 1, п. 7 |
| | 1, 5, 6 — Ясырев III, к. 1, п. 2; 2 — п. 4; | |

Все погребенные лежали вытянуто на спине, головами на юго-запад (3) и юго-восток (1). Исключение составляет лишь одно погребение ребенка, ориентированное головой на запад. Форма могил представлена двумя типами: прямоугольно-удлиненными неширокими ямами и подбоями. В одном случае (погребение 7) подбой, вероятно, был очень небольшой и погребенный лежал частично в нем, частично во входной яме. Под всеми костяками фиксировались следы темной органической подстилки, в двух случаях (погребение 6 и 7) сохранились остатки камыша. А в погребении 7, предположительно основном, над костяком прослеживались следы тонкого деревянного покрытия. В той же могиле костяк был посыпан мелом. А в каждом детском погребении было найдено по большому (7×5 см) куску мела, причем в подбойной могиле 4 мел лежал посередине входной ямы. Никаких следов огня в могилах не наблюдалось. Лишь в погребении 6 одной из женщин у левого бедра ее лежал довольно крупный (15×5 см) плоский кусок обгорелого дерева. Захоронения взрослых людей сопровождалась костями барана (ребра, лопатка).

Все пять могил кургана содержали лепные сосуды. Два из них (в мужском погребении 7 и детском погребении 1) имели шаровидное тулово с невысоким прямым горлом, заканчивающимся слегка отогнутым венчиком, и округлоуплощенное дно. Маленький горшочек (высотой 13,6 см), сопровождавший ребенка, был украшен по плечикам двумя рядами каплевид-

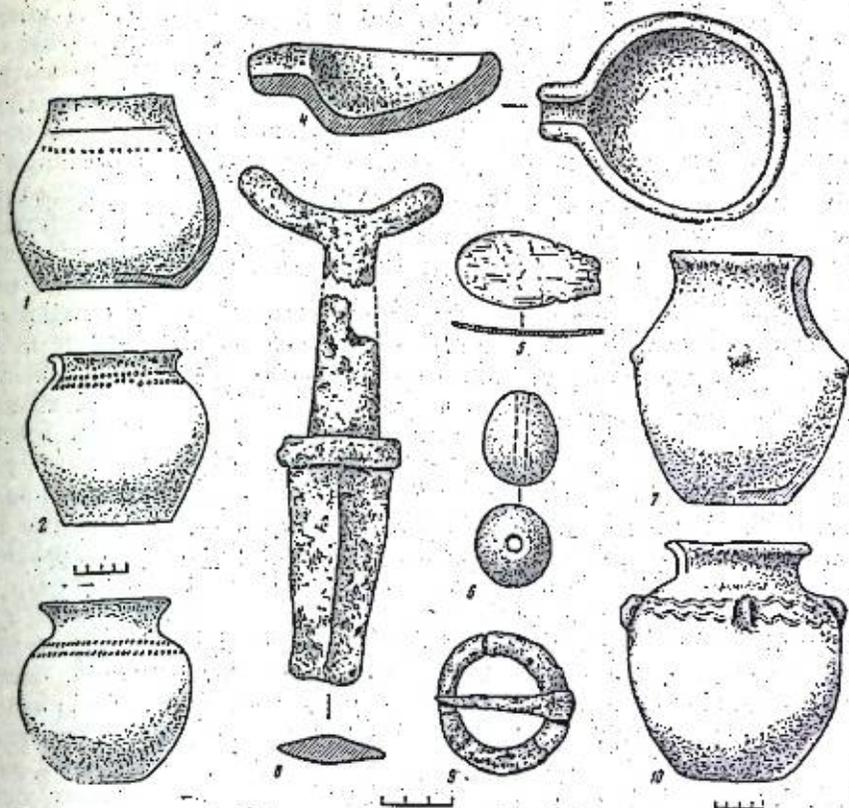
ных вдавлений (рис. 29, 3), второй большой (высотой 18,5 см) имел на плечиках три ложнопетлевидные ручки и был украшен двумя вдавленными волнистыми линиями (рис. 29, 10). Оба сосуда очень похожи на шаровидные плоскодонные горшочки прохоровских погребений Поволжья¹¹ и Дона¹². Что касается орнаментации в виде волнистых линий и особенно каплевидных вдавлений, то эти приемы, хотя и встречаются изредка на поволжских сосудах, не типичны для них и, возможно, характерны как раз для донской прохоровской керамики. Остальные горшки, из которых два имеют плоские, широкие донья (рис. 29, 1, 2), а третий — узкодонный (рис. 29, 7), встречаются как в раннесарматских погребениях Нижнего Поволжья¹³, так и в среднесарматских¹⁴. Однако некоторые факты говорят в пользу отнесения описанных погребений все-таки к прохоровскому времени, может быть, к самому концу его. Так, инвентарь погребения 2 (старая женщина) и по составу и по типам вещей является довольно обычным для раннесарматских погребений III—II вв. до н. э. В него входила костяная туалетная ложечка с четырьмя вырезами у места перехода рукоятки в рабочую часть (рис. 29, 5), алебастровое пряслице (рис. 29, 6), темно-синие и черные стеклянные бусины с белыми продольными полосами, две уплощенно-кольцевидные бусины из красной и светло-зеленой пасты-стекла, обломок коралловой бусины и, наконец, сосуд, не полностью сохранившийся, но с массивным грушевидным туловом (рис. 29, 1). Для костяной ложечки одна из ближайших аналогий известна в могильнике у хут. Алитуб (курган 1, погребение 5, бассейн р. Маныча) из погребения прохоровского времени¹⁵. Не противоречат отнесению всех погребений описанного кургана к концу раннесарматского времени, видимо, ко II в. до н. э. и находки из предположительно основного погребения этого семейного кладбища. Помимо шаровидного сосуда, о котором речь шла выше, в погребении были найдены железный книжал с кольцевидным навершием, железный нож, несколько железных черешковых и один бронзовый втульчатый (рис. 28, 6) (с внутренней втулкой) наконечник стрел. Все наконечники лежали вместе, между берцовыми костями погребенного, что исключает использование бронзового в качестве амулета и дает возможность учитывать его при датировке. Появление мечей с кольцевидным навершием в прохоровских могилах III—II вв. до н. э. засвидетельствовано в ряде комплексов Нижнего Поволжья¹⁶, поэтому о существовании этой формы меча во II в. до н. э. можно говорить с полной уверенностью. Что касается сочетания железных черешковых наконечников и бронзовых втульчатых, то явление это также не ново и особенно часто фиксировалось в позднепрохоровских могилах Башкирии, реже в Нижнем Поволжье¹⁷.

Так, в одном из погребений Бережновского могильника (южная группа) меч с кольцевидным навершием сопровождал колчан, содержащий 9 бронзовых втульчатых и 23 железных черешковых наконечника¹⁸. Фор-



Рис. 30. Вещи из погребений

1, 2, 3, 6 — глиняные сосуды; 4 — каменная плочка-пональник; 5 — светлоглиняная амфора.

1 — Ясырев III, к. 2; 2, 3, 5 — Ясырев I, к. 6, п. 20; 4 — Ясырев III, к. 1, п. 1; 6 — Ясырев I, к. 6, п. 18

мы тех и других идентичны наконечникам, обнаруженным в Ясыревской могиле. Если обратиться к нижнедонским аналогиям, то железные черешковые наконечники стрел с подобной головкой обычно встречаются в погребениях II—I вв. до н. э. (Койсугский могильник)¹⁹. Наиболее же ранний комплекс с мечом с кольцевидным навершием известен из могильника у пос. Донского в районе Новочеркасской ГРЭС (правый берег Дона) вместе с бронзовой кольцевидной пражкой с неподвижным крючком и бронзовым трехлопастным втульчатым наконечником стрелы²⁰. Правда, последний, хотя и имел архаическую форму, не может быть датирован ранним временем, так как исполнял роль подвески-амулета и был найден в нижней части грудной клетки. Весь остальной инвентарь донского погребения 23 (курган 5) позволяет относить его ко времени не позднее II—I вв. до н. э.

Таким образом, разобранная нами группа погребений Ясыревского кургана может быть датирована в пределах II в. до н. э. или, что менее вероятно, началом I в. до н. э. Из любопытных предметов, найденных в могилах этого кургана, следует обратить внимание на каменную (алебастровую) плочку-пональник, сопровождавшую детское погребение 1. Это была неглубокая каменная чашечка с небольшим носиком-сливом (рис. 29, 4; 30, 4). Подобрать ей аналогии пока не удалось.

Наконец, последние три сарматских погребения (Ясырев I, курган 6, погребение 18, 20; Ясырев III, курган 2, погребение 1) отражают уже следующий этап истории сарматских племен. Полностью фиксирующийся погребальный обряд из неразграбленных могил кургана 6 говорит о существенных изменениях. Погребенные лежат также вытянуто на спине,

¹¹ М. Г. Мошкова. Памятники прохоровской культуры. САИ, вып. Д1-10. М., 1963, табл. 6, 8—34.

¹² А. Д. Столяр. Раскопки курганов у хут. Попова в 1950—1951 гг. МИА, № 62, 1958, стр. 365—367, рис. 12, 2.

¹³ М. Г. Мошкова. Указ. соч., табл. 7, 8, 18, 32, 33, 38.

¹⁴ В. П. Шилов. Калининский курганный могильник. МИА, № 60, 1959, рис. 53, 8, 14, рис. 56, 4, 9; К. Ф. Смирнов. Быковские курганы. МИА, № 78, 1960, стр. 188, 193, рис. 8, 3.

¹⁵ В. П. Шилов. Отчет о работе Южно-Донской экспедиции в 1962 г. Архив ИА, д. 2727, лл. 34 и 38.

¹⁶ М. Г. Мошкова. Указ. соч., стр. 34, табл. 19, 23—27.

¹⁷ М. Г. Мошкова. О раннесарматских втульчатых стрелах. КСИА, вып. 89, 1962, стр. 77—82.

¹⁸ И. В. Синицын. Археологические исследования Заволжского отряда. МИА, № 60, 1959, стр. 115, рис. 37, 3.

¹⁹ В. Е. Максименко. Сарматские погребения в дельте Дона. СА, 1970, № 2, стр. 228, рис. 2, 5.

²⁰ С. И. Капошина. О работах Кобяковской экспедиции в 1962 г. Архив ИА, д. 2947, л. 77, рис. XXIX, 4.

часто на подстилках, но ориентированы теперь головами на север, а не на юг. Точно такие же изменения происходят в конце I—II в. н. э. и на территории сарматов Нижнего Поволжья и Южного Приуралья. Изменяется и комплекс находок, сопровождающих погребенных. Мечи и кинжалы не имеют теперь металлических перекрестий и наверший. Последние заменены деревянными или каменными. Из найденных в могилах двух кинжалов и меча только меч имел каменное навершие, одевавшееся на заостренный конец металлической рукояти. Стрелы железные черешковые, но гораздо больших размеров (длина пера 3,2—3,5 см), чем в погребениях последних веков до н. э., когда они только начали господствовать, вытесняя бронзовые и железные втульчатые. Керамика погребений, как правило, гончарная, находящаяся аналогично в могильниках не только Нижнего Дона, но и Прикубанья²¹. В одной из могил (курган 6, погребение 20) при погребении здесь мужчине были найдены кинжал без металлического перекрестия и навершия, небольшой нож с горбатой спинкой, обломок еще одного ножа, в ногах три сосуда и на некотором расстоянии слева от погребенного, на уровне ног, светлоглиняная амфора с надписью красной краской. Узкогорлые светлоглиняные амфоры с профилированными ручками являются одной из характерных форм на Нижне-Донских городищах в слоях I—III вв. н. э.²² Наиболее вероятным представляется отнесение амфоры ко второму хронологическому варианту (раздел В, вторая треть I—середина II в. н. э.), выделенному И. С. Каменецким по материалам Нижне-Гниловского городища. Судя по фотографии, амфора этого же типа была найдена в погребении 18 Кобяковского некрополя, С. И. Капошина относит ее к I—II вв. н. э.²³ Эта же дата — конец I—первая половина II в. н. э. устанавливается В. Ф. Гайдукевичем по краснолаковой чашке, тарелке и другим находкам для узкогорлой светлоглиняной амфоры, на наш взгляд, достаточно близкой ясыревской²⁴. Найденная в этом же погребении сероглиняная гончарная миска (рис. 30, 2) не противоречит приведенной дате, так как диапазон существования их более широкий, о чем можно судить по Нижне-Донскому (I—III вв. н. э.)²⁵ и Прикубанскому (I—II вв. н. э.) материалу²⁶. Серолощеному кувшину из этого погребения не удалось подобрать близких аналогий. Форму лепного горшка, стоявшего в миске, восстановить не удалось. Учитывая все приведенные датировки керамики, а также погребальный обряд и оружие Ясыревской могилы, наиболее реальным следует считать для нее время конца I—II вв. н. э. По-видимому, также датируется и второе сарматское погребение 18 кургана 6. Оно имело тот же обряд, то же оружие — меч и кинжал без металлического навершия, нож с горбатой спинкой и большой сероглиняный кувшин с высоким горлом со сливом и шаровидным туловом (рис. 30, 6). Интересно, что самые близкие аналогии этому кувшину известны лишь в двух сарматских комплексах Нижнего Поволжья (Харьковка, Суслы)²⁷, где они считаются

²¹ Д. Б. Шелов. Некрополь Танаиса. МИА, № 98, 1961, табл. XXVIII, 1; Н. В. Анфилов. Меото-сарматский могильник у станции Усть-Лабинской. МИА, № 23, 1951, стр. 195, рис. 16, 6.

²² И. С. Каменецкий. Светлоглиняные амфоры с Нижне-Гниловского городища. КСИА, вып. 94, 1963, стр. 30 и след.

²³ С. И. Капошина. Раскопки Кобякова городища и его некрополя. «Археологические раскопки на Дону». Ростов-Дон, 1962, стр. 108—109, рис. 8.

²⁴ В. Ф. Гайдукевич. Керамический комплекс II в. н. э. из Мирмекия. КСИА, вып. 95, 1963, стр. 27, 28, рис. 8, 5; 9, 4.

²⁵ Д. Б. Шелов. Указ. соч., стр. 24, 25, табл. XVIII, 1.

²⁶ Н. В. Анфилов. Указ. соч., стр. 191—194, рис. 15, 11; 16, 6.

²⁷ П. С. Рыков. Отчет об археологических раскопках и разведках в Поволжье и Уральской губернии в 1926 г. Архив ЛОИА, ф—2, д. 187, лл. 97—99. Хранится в ГИМ, опись № 134, 137; он же. Сусловский курганный могильник. «Ученые записки Саратовского университета», т. IV, вып. 3, 1925, стр. 72—73.

привозными из областей Нижнего Подонья и Прикубанья. Оба поволжские погребения датируются концом I—II в. н. э.

В Кобяковском некрополе подобный кувшин происходит из комплекса II—начала III в. н. э.²⁸ Разрушенное погребение (курган 2) в III Ясыревской группе по серолощеной миске с загнутым внутрь краем (рис. 30, 1), характерной для позднесарматских комплексов Нижнего Поволжья и Калмыкии²⁹, а также по обломку ручки с двумя круглыми напелами³⁰ датируется примерно тем же временем, что и могилы из кургана 6. В этом последнем погребении особый интерес вызывают двоянтарные бочонковидные подвески, украшенные продольным и поперечным рифлением (рис. 28, 7). Форма и обработка подвесок совершенно уникальна.

Такова краткая характеристика исследованных сарматских погребений. Каждая из выделенных нами групп связана с определенным кругом вопросов истории Нижнего Подонья. Так, увеличение серии сарматских могил III—II вв. до н. э., во многом идентичных найденным в Нижнем Поволжье, небезынтересно с точки зрения захирения, а потом гибели Нижне-Донских памятников типа Елизаветовского городища. Возможно, новая и, видимо, мощная, волна переселения сарматских племен с территории Нижнего Поволжья в Подонье была той последней каплей (не считая причин внутреннего порядка), которая и привела к запустению Елизаветовского поселения и одновременному исчезновению на Правобережье в дельте Дона всех близких ему памятников. Разумеется, наш материал ничего не решает, он прибавляет лишь факты, необходимые для решения ряда вопросов, связанных с историей населения Нижнего Подонья.

²⁸ С. И. Капошина. Отчет о раскопках Кобяковской экспедиции в 1961 г. погребение 34. Архив ИА, ф—1, д. 2368, лл. 30, 65—66, табл. XIV, 3. Кувшин хранится в Ростовском областном музее краеведения.

²⁹ К. Ф. Смирнов. Курганы у сел. Иловатка и Политотдельское. МИА, № 60, 1959, стр. 294, рис. 33, 2; П. С. Рыков. Археологические раскопки в Калмыцкой области, произведенные в 1933—1934 гг. СА, т. I, М., 1936, стр. 153, рис. 22; стр. 154—155. Саратовский музей, инв. № 1469.

³⁰ С. И. Капошина. Одна из групп керамики с Кобякова городища. КСИА, вып. 94, 1963, стр. 37—41, рис. 8, 9.

И. И. ГУЩИНА

О РЕЗУЛЬТАТАХ ИССЛЕДОВАНИЯ
НОВОГО МОГИЛЬНИКА I—II ВВ. Н. Э.
В ЮГО-ЗАПАДНОМ КРЫМУ

В 1969 и 1970 гг. экспедиция Государственного Исторического музея исследовала могильник, названный нами Бельбек IV. Он расположен у пос. Любимовка Нахимовского р-на г. Севастополя, на правом берегу р. Бельбек в 1,5 км от ее устья на вершине высокого холма¹. Могильник открыт в 1901 г. во время закладки плантажа и отмечен Н. М. Печенкиным под названием Усть-Бельбекский². В 1914 г. он был обнаружен повторно при строительных работах в имении «Бельбек-Тамак». О. Я. Савеля, основываясь на письме Р. Х. Лепера в Археологическую комиссию, доказал, что это один и тот же могильник³.

За два года работы на территории могильника открыто 51 погребение (рис. 31). Преобладают подбойные могилы, ориентированные с севера на юг, с отклонением на юго-запад и на юго-восток; изредка встречаются могилы, ориентированные с востока на запад. Устройство всех подбойных могил одинаково. Входная яма имеет в одной из длинных сторон подбойную камеру, дно которой сделано на одном уровне с дном входной ямы или на 0,20 см ниже его. Подбойная камера отделена вертикально стоящими плоскими каменными плитами.

Погребенные ориентированы головой на юг, юго-запад и юго-восток, редко на север и на восток. Погребенные лежат вытянуто на спине, иногда ноги скрещены в голени, в нескольких погребениях прослеживаются, очевидно, следы ткани, в которую было завернуто тело. Иногда встречаются куски мела или белой глины, положенные с ритуальной целью. В погребения ставили пищу. Среди инвентаря, сопровождавшего погребенных, преобладает красноглиняная и краснолаковая керамика разных форм. Обычно это кувшины, миски, чашки, небольшие сосудики без ручек или с ручками. Стояли они чаще в головах погребенных. Иногда в миску ставился небольшой сосуд или кувшин и покрывался другим перевернутым сосудом.

Кувшины — разных форм, с одной или двумя ручками, на кольцевом поддоне, покрытые лаком или ангобом, разных оттенков: розового, бу-

¹ Результаты работы в 1969 г. приводятся в статье И. И. Гущиной «К вопросу об экономических связях населения Бельбекской долины в Крыму в первые века нашей эры» («История и культура Восточной Европы по археологическим данным». М., 1971, стр. 110).

² Н. М. Печенкин. Раскопки в окрестностях г. Севастополя. ИТУАК, вып. 38, 1905, стр. 30.

³ Он же обнаружил следы этого могильника, и любезно указал мне его местонахождение, за что приношу Олегу Яковлевичу мою глубокую благодарность.



Рис. 31. План раскопок могильника Бельбек IV в 1969, 1970 гг.

рого, серого⁴ (рис. 32, 1—6). Все эти формы находят аналоги в херсонесской керамике первых веков нашей эры⁵.

Раскопки могильника, кроме кувшинов, дали большое количество сосудов других типов. Это небольшие красноглиняные сосудики с шаровидным туловом (рис. 32, 9), на поддоне или без него, темно-серого или бурого цвета, без лака и близкие им одноручные, небольшие сосудики-кубки, невысоким, иногда отогнутым горлом, округлым или чуть удлиненным туловом, на невысоком кольцевом поддоне (рис. 32, 13). Поверхность их гладкая, розовая или светло-желтая, без лака или покрытая ярко-розовым лаком. Те и другие имеют аналоги среди херсонесской керамики II—III вв. н. э.⁶

Херсонесского же производства — чашки с округлыми стенками, покрытые красным или темно-коричневым лаком, нижняя часть оставлена без покрытия (рис. 32, 8). Встречаются чашки с отвесным краем и косыми стенками, обмазка светло-коричневого цвета, нижняя часть оставлена без обмазки (рис. 32, 11); чашки с прямым бортиком и косыми стенками на кольцевом поддоне, лак бурый тусклый, поддон оставлен без покрытия на борту, две ручки в виде петель (рис. 32, 7). Дата двух последних

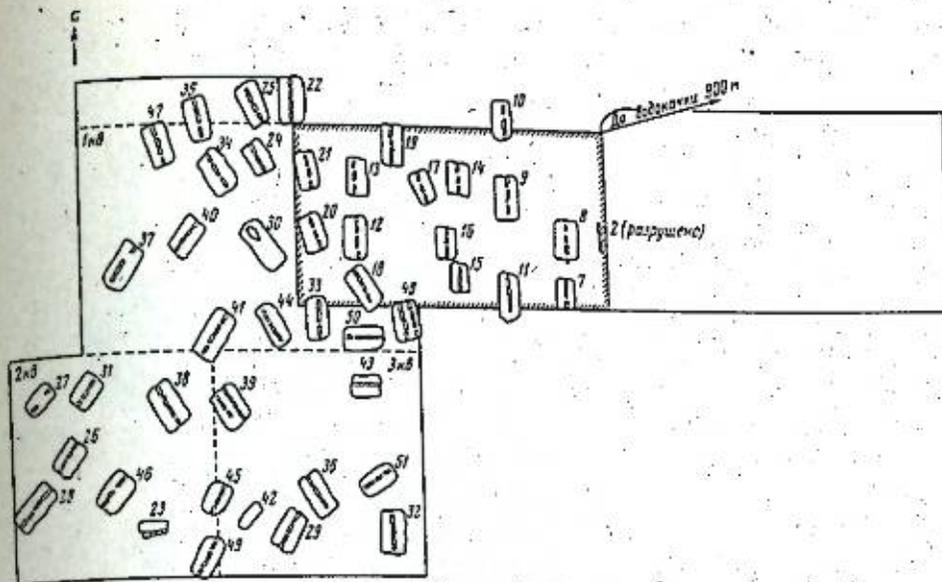
⁴ И. И. Гущина. Указ. соч., стр. 111.

⁵ В. И. Кадеев. Очерки истории экономики Херсонеса в I—IV вв. н. э. Харьков, 1970, стр. 94, рис. 11.

⁶ В. И. Кадеев. Указ. соч., стр. 96, рис. 12.



Рис. 32. Керамика из погребений могильника Бельбек IV

- | | | |
|--------------------|---------------------|--------------------------------|
| 1 — погребение 24; | 7 — погребение 50; | 13 — случайная находка; |
| 2 — погребение 9; | 8 — погребение 18; | 14 — погребение 23; |
| 3 — погребение 8; | 9 — погребение 24; | 15 — погребение 3; |
| 4 — погребение 40; | 10 — погребение 49; | 16 — погребение 6; |
| 5 — погребение 50; | 11 — погребение 32; | 14 — лепной сосуд, остальные — |
| 6 — погребение 36; | 12 — погребение 34; | красноглиняные гончарные |

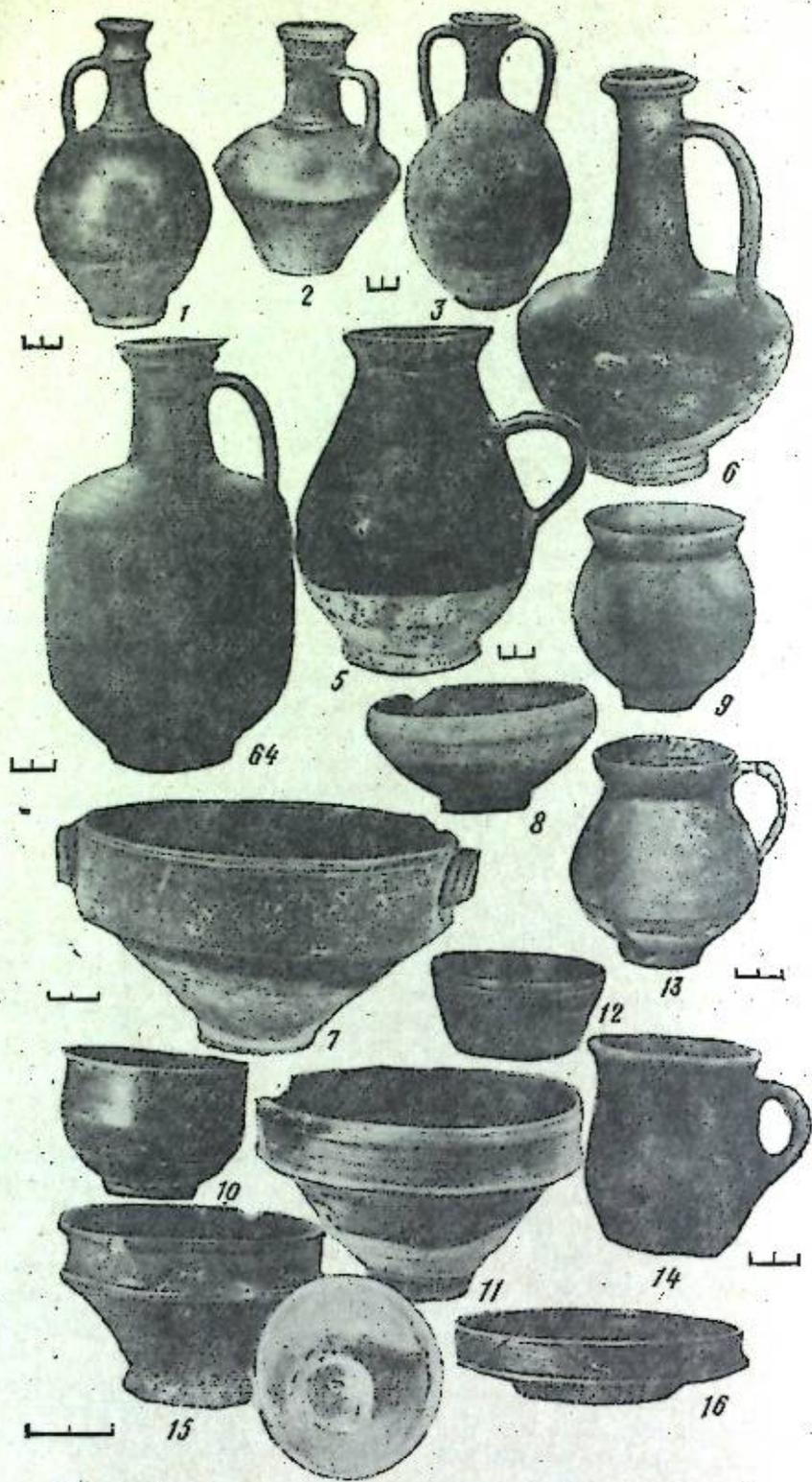

Рис. 33. Красноглиняная керамика из погребений могильника Бельбек IV

- 1 — погребение 25; 2, 2а — погребение 44; 3 — погребение 22; 4 — погребение 44; 5 — погребение 40; 6 — погребение 29

типов, очевидно, вторая половина II — начало III в. н. э.⁷ В могильнике встречено много привозных сосудов из малоазийских и других центров. Это небольшие краснолаковые низкие миски с закругленными стенками или профилированным вертикальным бортиком (рис. 32, 16), небольшие чашечки с отвесным бортиком и косыми стенками (рис. 32, 15; 33, 6). Большинство таких сосудов имеют клейма, главным образом в виде ступни. Встречено несколько именных клейм. Хорошо читается имя «Атей», остальные неразборчиво. Интересны двуручные сосуды: темно-серого цвета с орнаментом белой краской. И двуручные краснолаковые кубки на кольцевом поддоне (рис. 33, 3), один из них с орнаментом в технике барбатини (рис. 33, 1). Обращают на себя внимание небольшие чашечки с округлыми или прямыми очень тонкими стенками, покрытые хорошим блестящим ярко-оранжевым лаком (рис. 32, 10, 12; рис. 33, 2, 5). Импортные сосуды из могильника относятся к довольно раннему времени. Очевидно, рубежом и первой половиной I в. н. э. датируются такие сосуды, как двуручный сероглиняный сосуд с орнаментом белой краской, двуручные кубки, в том числе сосуд с орнаментом в технике барбатини (рис. 33, 1), небольшие тонкостенные сосуды, покрытые хорошим ярким лаком, очевидно, малоазийского происхождения (рис. 32, 10; рис. 33, 2, 5, 6).

К I в. н. э. относится большинство мисок с округлыми и вертикальными профилированными стенками с клеймами на нижней стороне дна. Некоторые миски такого типа, более грубой выделки и менее четкого профиля, могут относиться и к первой половине II в. н. э. Наличие ранних форм керамики и сочетание их с инвентарем, не противоречащим этой дате, позволяет отнести к I в. н. э. многие из погребений исследуемого могильника. Часть погребений можно датировать более широким отрезком времени — I — II вв. н. э. и только несколько погребений по керамике более поздних форм (рис. 32, 7, 11) можно отнести ко второй половине II — началу III в. н. э. Одна монета, найденная в могильнике (к сожалению, не в комплексе), относится к первой половине II в. н. э.

⁷ Л. Ф. Силантьева. Краснолаковая керамика из раскопок Илулата. МИА, № 85, 1958, стр. 309.



Рис. 34. Инвентарь из погребений могильника Бельбек IV

- | | | |
|----------------------|-------------------------|-------------------------------|
| 1—2 — погребение 18; | 9 — погребение 29; | 15 — погребение 3; |
| 3—4 — погребение 19; | 10 — случайная находка; | 16, 18 — погребение 39; |
| 5 — погребение 24; | 11 — погребение 3; | 17 — погребение 30; |
| 6 — погребение 11; | 12 — погребение 22; | 1—7, 10, 11, 12, 15 — бронза; |
| 7 — погребение 18; | 13 — случайная находка; | 8 — глухое стекло; |
| 8 — погребение 32; | 14 — погребение 47; | 13—14 — стекло; |
| | | 16—18 — лепные сосуды |

Не противоречит указанным датам и другой инвентарь погребений. Значительно реже, чем красноглиняная гончарная посуда, встречается лепная керамика, представленная сосудами баночной, горшкообразной формы или в виде небольших одноручных сосудов, которые находят аналогии с позднескифской керамикой Крыма (рис. 32, 14; 34, 16—18). Встречено в могильнике несколько стеклянных сосудов — явление, редкое для бельбекских могильников. Целыми были бальзамарины: один — I в. н. э., другой I в. — первой половины II в. н. э. (рис. 34, 13, 14). Фибулы встреченных в могильнике типов (рис. 34, 1—5) бытуют в Северном Причерноморье, главным образом в I в. н. э. Бронзовые браслеты (рис. 34, 11, 12) существуют с I в. н. э. до III в. н. э. Интересны браслеты с расплюснутыми фигурными концами, украшенными насечками (рис. 34, 12). В могильнике встречено много бус и подвесок из египетского непрозрачного стекла, среди них интересны три медальона (рис. 34, 8) с изображением головы, очевидно, Афродиты. Эта же богиня с Эротом изображена на бронзовой бляшке (рис. 34, 9), ближайшие аналогии ей находим на бляшках из Херсонеса.

Хронологически погребения относятся к I — началу III в. н. э., имеются погребения с материалом конца I в. до н. э. — начала I в. н. э., несколько — с материалом конца II—III в. н. э., но большинство погребений относится к I—II вв. н. э. Могильник возник раньше других бельбекских могильников. Его материал свидетельствует о том, что население Бельбекской долины поддерживало широкие экономические связи с античными городами Северного Причерноморья, особенно с Херсонесом.

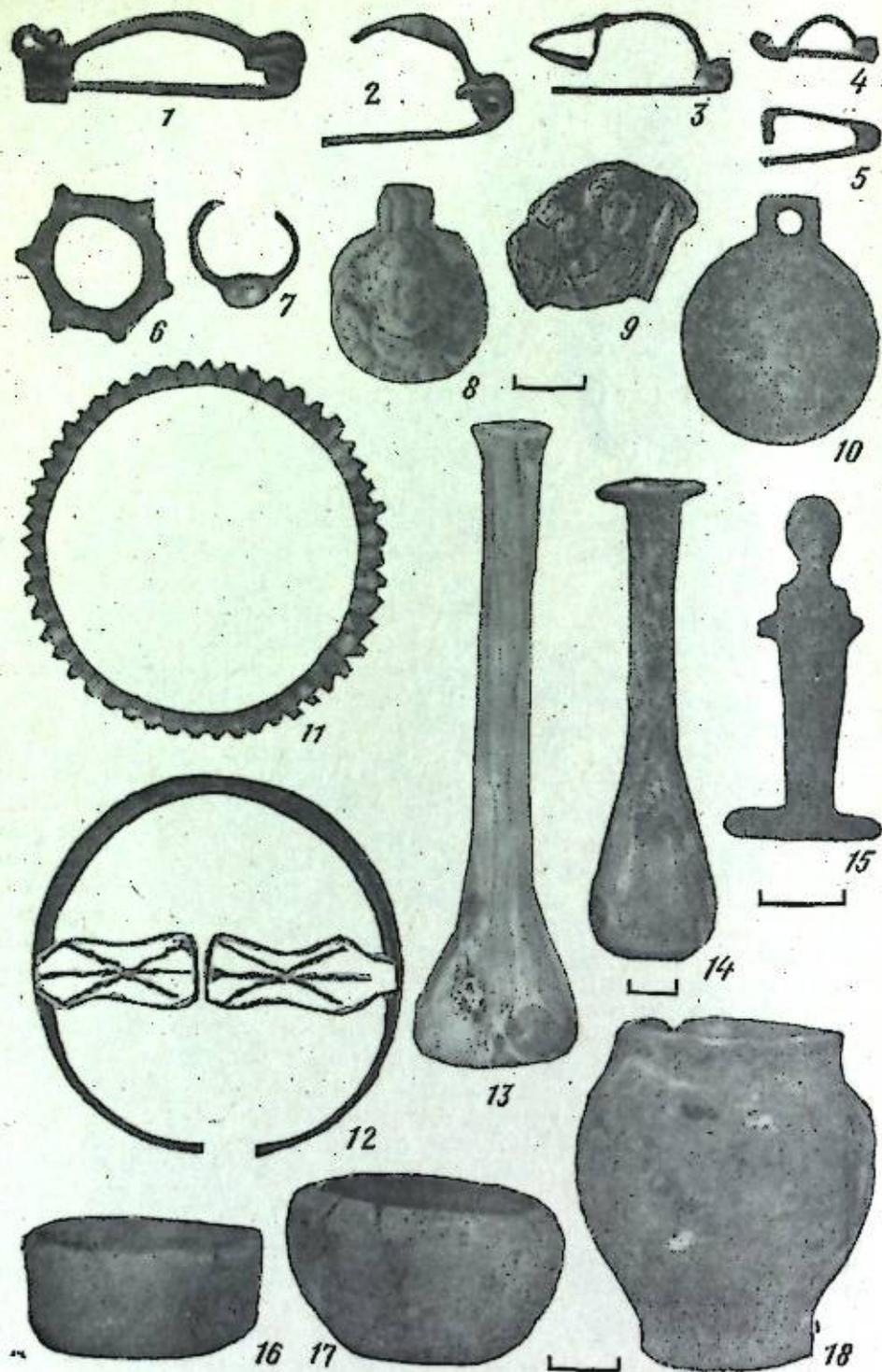
В. П. ЛЕВЕНКО

НОВО-НИКОЛЬСКИЙ МОГИЛЬНИК
САРМАТСКОГО ВРЕМЕНИ НА ВЕРХНЕМ ДОНУ

Могильник расположен на правом высоком берегу Дона у с. Ново-Никольское Данковского р-на Липецкой обл.¹ Он содержит 72 кургана, из которых раскопано 25. Курганы составляют компактную группу, вытянутую с ССЗ на ЮЮВ. В некотором отдалении находятся курганы 12 (40 м к западу) и 71 (45 м к северо-востоку). Степь здесь перемежается куртинами дубовых и березовых перелесков. У северо-восточного края могильник пересекает проселочная дорога, затронувшая некоторые курганные насыпи. Курганы небольшие, круглые в плане, сильно расплывшиеся. Диаметр их 4—8 м (рис. 35, 1, 2). Высота насыпей над окружающим полем 0,40—1,00 м. Исключение составляют наиболее крупный здесь курган 7 и курган 12, имеющие вытянутые очертания.

Все курганы, за исключением курганов 1 и 30, имели прямоугольные, более или менее правильные и хорошо выраженные в плане могильные ямы 40—70 см глубины под древней поверхностью земли. Во всех курганах обнаружены одиночные погребения, вытянутые на спине, или истлевшие признаки таковых. Почти все погребения сопровождалось вещами — украшениями, оружием, орудиями, посудой и пр. Следует упомянуть об особом свойстве почвы, в которой костные остатки и многие железные предметы подверглись значительному или полному разложению.

Курган 1 (диаметр 8; высота 0,60)². Могильной ямы и погребения не обнаружено. На древней поверхности земли под насыпью найдены сильно разложившиеся кости и зубы лошади.

Курган 3 (диаметр 8; высота 1,00). Остатки скелета пожилого мужчины, плохой сохранности. Уцелели лишь некоторые трубчатые кости ног и рук и череп, лежавший на левой стороне. Ориентация восточная. Нижняя челюсть лежала рядом с черепом, зубами кверху. Зубы истерты. У ног остатки разложившихся железных и деревянных предметов и их отпечатки на глине дна ямы. Здесь же найдена большая пастовая круглая «мужская» бусина-застежка, с черными и желтыми прослойками, а также железная арбалетовидная фибула, литое бронзовое, хорошо сохранившееся кольцо (рис. 36, 12) и зубы лошади.

Курган 8 (диаметр 6; высота 0,60). В центре курганной группы, рядом с большим курганом 7. Могильная яма нечетких очертаний. Сохранился череп женщины (?), лежавший на правой стороне, лицом на север, и левая плечевая кость. Остальные кости не сохранились. На месте шеи



Рис. 35. Планы погребений в курганах № 7, 16, 44

1 — план кургана 16; 2 — план кургана 44; 3 — план и разрез могилы в кургане 7

и груди найдены бусы черные блестящие гагатовые³. Из них — 38 зонной формы, 14 — в форме гречневого зерна и одна — в форме гирьки-подвески. Найдены также бусы янтарные плоские — одна большая и три малых, одна из которых раздавлена, а также бусина стеклянная малая шаровидная, изнутри позолоченная и одна малая бусина мутного зеленого стекла. Здесь же найдена фибула бронзовая арбалетовидная.

³ Все определения камня выполнены Г. М. Ковчурко.

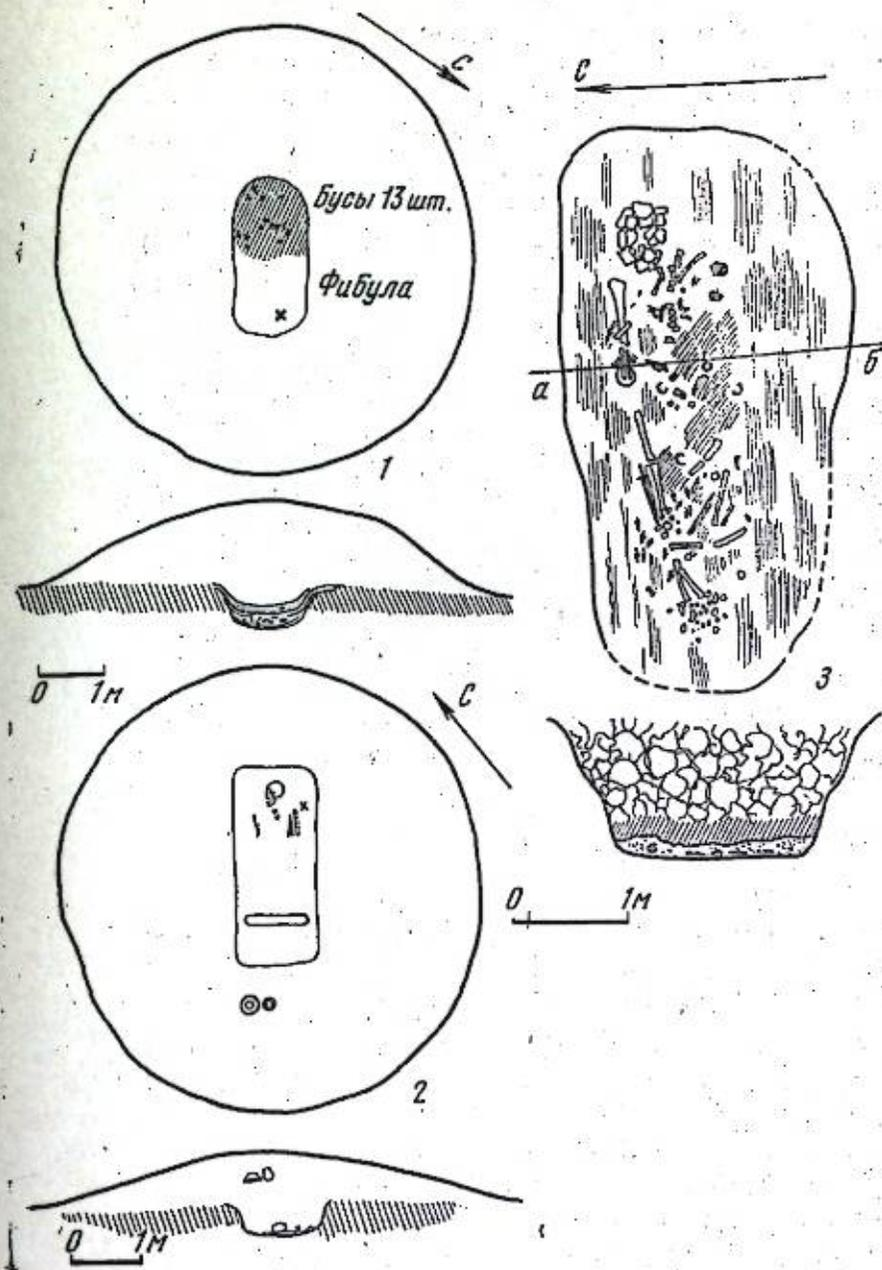
¹ Памятник открыт автором. В 1960 г. раскопан курган 1; в 1962 г. — курганы 7, 16, 24, 30, 32, 35, 37, 44, 45, 64; в 1963 г. — курганы 3, 8, 11, 12, 13, 22, 25, 26, 27, 28, 34, 36; в 1968 г. Р. Ф. Ворониной здесь раскопано еще два кургана.

² Здесь и далее указывается диаметр курганной насыпи и ее высота над окружающей современной поверхностью земли.



Рис. 36. Могильный инвентарь

- | | | |
|--------------------------|----------------------------------|------------------------------|
| 1-6 — фибулы; | 24-27 — ножи железные. Места на- | 4, 25 — курган 32; |
| 7, 8 — браслеты; | ходки: 1, 2, 8, 13-22, 24, | 5 — курган 24; |
| 9-12 — поясной набор; | 26 — курган 7; | 6, 7, 9, 11, 23 — курган 45; |
| 13-23 — стрелы железные; | 3 — курган 44; | 27 — курган 37; |
| | | 10 — курган 35 |

Курган 11 (диаметр 5; высота 0,35). В яме кости не сохранились, вещей нет. В насыпи — фрагменты керамики с шамотом, в том числе «рогожные» городецкие.

Курган 13 (диаметр 8; высота 1,00). Средняя по величине, хорошо сохранившаяся насыпь рядом с главным курганом 7. Под ней правильная глубокая ямка (0,70). В засыпке ямы примесь обожженной оранжевой глины и угля. Пол и стенки ямы обложены слоем дубовой древесины и коры. Сверху покойник также был покрыт дубовой корой. Ориентация СВВ. Сохранился череп, лежавший на правой стороне, на своем месте, но повернутый лицом к ногам. Сохранились также трубчатые кости ног, лежащие в беспорядке. Кости скелета, кроме некоторых, не имеют следов действия огня, но у головы покойник был засыпан пережженной красной

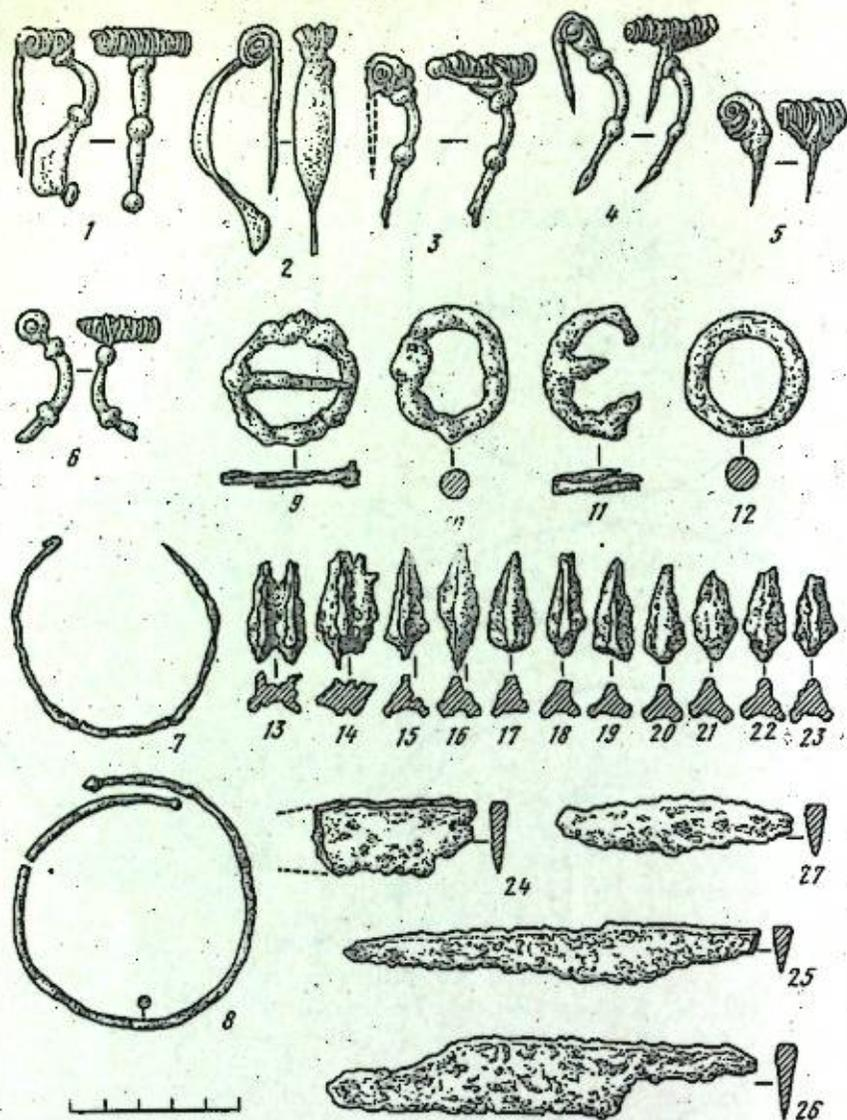

Рис. 37. Могильный инвентарь

- | | | |
|--------------------------|----------------|-------------------|
| 1, 2 — зеркала-подвески; | Места находки: | 4, 7 — курган 44; |
| 3 — кинжал; | 1 — курган 37; | 5 — курган 26; |
| 4 — сосуд; | 2 — курган 25; | 6 — курган 36 |
| 5-7 — миски. | 3 — курган 7; | |

глиной до дна могилы. В засыпке встречались редкие обожженные косточки. Из вещей найдено: у ног неполная бронзовая фибула; на правой руке — проволоочный бронзовый браслет, кусочек бронзовой проволоки, скопление полностью разложившихся железных предметов. Захоронение произведено в дубовой коре и имитирует кремацию. В насыпи кургана найдена крупная круглая агатовая бусина с белыми и сиреневыми полосами.

Курган 16 (диаметр 6; высота 0,60). Кости погребенного не сохранились. В юго-западном конце дна ямы было покрыто нетолстым слоем темно-серой земли — остатком неизвестных разложившихся веществ. Здесь найдено 10 небольших пастовых бусин круглой и цилиндрической форм лимонного, оранжевого и кармино-красного цвета, а также одна халцедоновая круглая бусина и две стеклянные: небольшая мутно-зеленая и темно-серая цилиндрическая. Ориентация могилы юго-западная.

Курган 22 (диаметр 6; высота 0,50). Курган находится в западном конце могильника, у дороги. В яме сохранился очень истлевший костяк, ориентированный на восток. Уцелели только череп и трубчатые кости рук и ног. Кости ног перемещены к голове. Руки — на месте и в анатомическом порядке. У левой — сильно окислившиеся железные удила и нож. В насыпи найдены фрагменты «вафельной» и чернолощеной керамики.

Курган 24 (диаметр 4,70; высота 0,50). Малый курган у дороги. На глубине 0,52 — черная земля с древесным углем, золой и пережжен-

и растворилась без смещения, на месте. На дне ямы на месте ступней ног была вырыта небольшая поперечная канавка. У левой плечевой кости изнутри находился разложившийся наконечник железного копья. У левого плеча снаружи бронзовая фибула (рис. 36, 3). Здесь погребение взрослого мужчины-воина, ясно ориентированное на северо-восток. У ног покойника, вне могилы, в насыпи найдена большая лепная лощеная миска серо-желтого цвета с загнутым внутрь венчиком, рядом с ней небольшой плоскодонный лепной горшок с характерным отверстием венчика наружу (рис. 37, 4, 7). Эта посуда имеет аналогии: сосуд — позднесарматскому сосуду из погребения 2 кургана 5 южной группы Бережновского могильника⁴; миска — некоторым находкам в памятниках черняховской культуры⁵.

Курган 45 (диаметр 5,80; высота 0,47) находится в 30 м к югу от предыдущего кургана. Могильная яма под небольшой насыпью вырыта для взрослого человека (2,30×1,10). Вне ямы, к западу от нее в насыпи фрагменты двух-трех груболепных сосудов. В яме разложившиеся остатки погребения — следы правой руки в виде зеленовато-белой трухи плечевой кости, покрытой каким-то истлевшим аморфным материалом, и предплечья, также в виде трухи. Поверх локтевого сустава лежит разложившийся наконечник железного копья. Здесь же находятся остатки железного кинжала, железная пряжка (рис. 36, 11), трехгранная железная стрела (рис. 36, 23). На месте груди — крупная серебряная бусина (застежка плаща?) и бронзовая фибула (рис. 36, 6). Правее и выше плеча — колечко и язычок второй пряжки (рис. 36, 9). На костях предплечья был надет провололочный бронзовый браслет (рис. 36, 7). В области поясницы — костная труха. На месте таза — шесть коронок зубов — остатки попавшей сюда нижней челюсти покойника, разложившейся без следа. Следов огня нет. Ориентация — ЮЗЗ.

Курган 64 (диаметр 6,40; высота 0,90) находился на юго-восточной окраине могильника. Яма обрисовалась ясно (2,22×0,85). От погребенного у северо-восточного конца ямы сохранились остатки черепа без лицевых костей. Ниже — эмалевые коронки зубов — все, что осталось от нижней челюсти. На дне ямы, на месте ступней ног, такой же желобок, как в кургане 44. На месте груди три малых бусины. Одна из них стеклянная уплощенная, изнутри позолоченная. Остальные мелкие, круглые, из красноватой пасты. Ориентация северо-восточная.

Курган 7 (диаметр 12; высота 1,20) — наиболее крупный среди всех насыпей могильника курган. Погребение в нем сопровождалось наибольшим числом вещей. Обряд погребения представлял неполное трупосожжение. Судя по сопровождавшим покойника вещам, это было погребение воина средних лет. Остатки черепа, позвоночника, правых руки и ноги сохранились в анатомическом порядке. Кости обожжены, что обусловило их относительную сохранность.

Погребение сопровождали вещи — у правой ноги железный кинжал (рис. 37, 3)⁶, два железных ножа (рис. 35, 3; 36, 24, 26) и 12 трехгранных стрел (рис. 36, 13—22). У поясницы находилось медное кольцо и остатки железных предметов. На груди — две бронзовые фибулы — арбалетовидная (рис. 36, 1) и пластинчатая (рис. 36, 2) и черная гагатова

бусина-застежка. На запястье правой руки найден бронзовый провололочный браслет (рис. 36, 8).

Могила оказалась засыпанной оранжевой обожженной глиной. По мере разборки насыпи рыхлая глина глубже принимала более красные, затем малиновые оттенки и становилась плотнее. Над погребением глина оказалась спекшейся фиолетовато-серого цвета. На этом уровне извлекать ее пришлось с помощью лома, в виде блоков. Снизу, со стороны погребения, эти блоки имели отпечатки деревянных плах (рис. 35, 3 — разрез). Очевидно, после того как покойник был уложен в могилу, его закрыли покрывалом и дубовой корой, а сверху разожгли костер. Покойник обгорел, но температура все же не была настолько высокой, чтобы расплавить бронзовые украшения, или же они были положены позднее, перед закрытием могилы. Когда кремация закончилась, могильную яму перекрыли деревянными плахами и засыпали глиной. Под действием жара плахи истлели без воздуха, но их верхняя поверхность отпечаталась на засыпанной их глине. Нижний слой засыпки под действием жара ошлаковался. Кверху жар в насыпи уменьшался и глина обожглась меньше.

Описываемый курган 7 являлся здесь наибольшим. Погребение в нем сопровождалось наибольшим числом вещей, в том числе — оружием, что позволяет предполагать в погребенном представителе социальных верхов общества.

Курган 12 (диаметр 9×4; высота 0,75) оказался не погребальным сооружением, а остатками жилой или культовой постройки. В плане курган был продолговатым. Слой в нем был густо насыщен остатками глиняных вымоеток, керамикой, костями животных, украшениями и пр. В основании слоя найдена ранняя городищная текстильная керамика. В среднем горизонте преобладала рогожная керамика, которая выше сменялась лощеной посудой, идентичной найденной в курганах.

Ново-Никольский могильник принадлежит рядовому сельскому населению. Здесь имеются захоронения женщин и мужчин, детей и взрослых, бедных и богатых. На основании арбалетовидных сильно профилированных фибул могильник датируется I в. н. э.⁷ Все погребения могильника относятся как будто бы к одному небольшому отрезку времени. Однако во вскрытых курганах прослеживается два различных обряда погребения: трупоположения, ориентированные преимущественно на северо-восток, и кремации, преимущественно с западной ориентировкой.

Характер керамики, а также некоторые черты погребального обряда (кромлехи, кремация, западная ориентировка, погребения в дубовой коре и пр.) заставляют усомниться в принадлежности могильника сарматам.

⁴ И. В. Силицын. Древние памятники в низовьях Еруслана. «Древности Нижнего Поволжья», т. II. МИА, № 78, 1960, стр. 113, рис. 44, 2 и стр. 154—168.

⁵ М. Ю. Брайчевский. Ромашки. Черняховская культура. МИА, № 82, 1960, стр. 115, табл. III, 8.

⁶ Первоначально кинжал, очевидно, имел эфес с перекрестьем и рукояткой, увенчанной на конце серповидной перекладной. Аналогичный кинжал известен из раскопок погребения 3 кургана 15 Быковских курганов (см.: К. Ф. Смирнов. Быковские курганы. Древности Нижнего Поволжья, т. II. МИА, № 78, 1960, стр. 177, рис. 5, 10).

⁷ А. К. Амброз. Фибулы Юга европейской части СССР (II в. до н. э.—IV в. н. э.). САИ, вып. Д1—30. М., 1966, табл. 16, второй ряд снизу.

⁸ К. Ф. Смирнов. Итоги и очередные задачи изучения сарматских племен и их культуры, СА, т. XVII. М., 1953, стр. 133; он же. Сарматы — ранняя история и культура сарматов. М., 1964, стр. 261—264.

Н. А. ОНАЙКО

НОВЫЕ ДАННЫЕ О ПОСЕЛЕНИИ
НА МАЛОЙ ЗЕМЛЕ

В 1969 г. Новороссийский отряд экспедиции АН СССР продолжал раскопки античного поселения, расположенного в окрестностях Новороссийска, на Малой земле (Мысхако)¹. Задачей исследования поселения в этом году являлось уточнение границ и мощности культурных его напластований. Подъемный материал и раскопки на различных участках поселения показали, что протяженность его по берегу моря не менее 700 м (рис. 1). Поселение расположено на двух холмах, разделенных естествен-



Рис. 38. План античного поселения на Малой земле (Мысхако)

ной ложбиной. Можно предполагать, что какая-то часть берега поглощена морем; поэтому в глубь материка поселение, по-видимому, занимало большую территорию, чем в настоящее время (около 200 м).

Мощность культурного слоя поселения сейчас не превышает 1 м. Но дополнительный опрос населения показал, что еще сравнительно недавно

¹ Н. А. Онайко. Раскопки поселения на Малой земле. КСИА, вып. 124, 1970, стр. 73. В раскопках поселения принимали участие краевед, ныне директор Новороссийского историко-краеведческого музея, А. В. Дмитриев и сотрудник этого музея Э. М. Гущина.

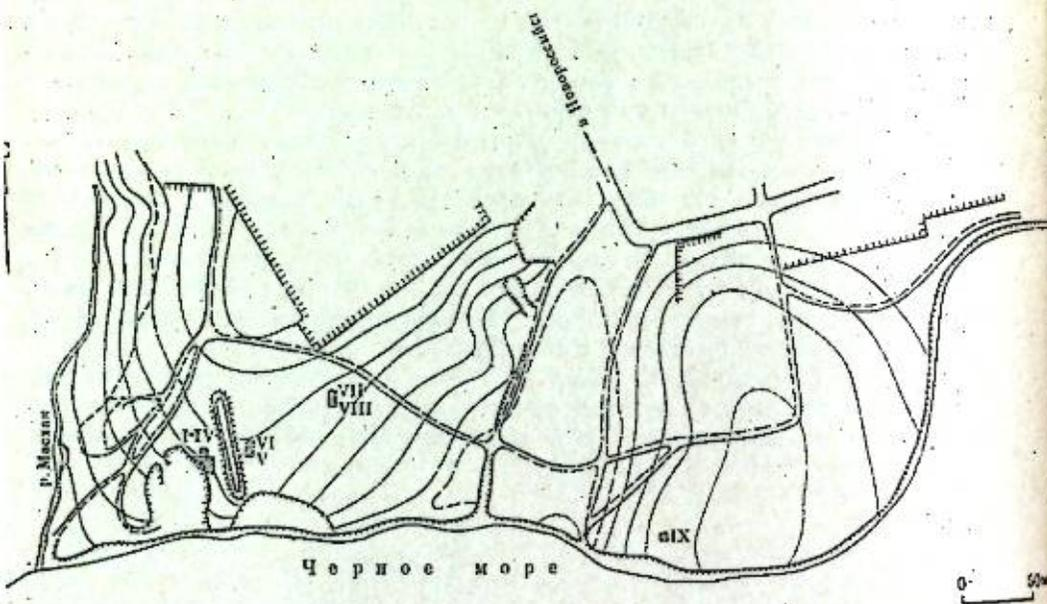

Рис. 39. Вещи из античного поселения на Малой земле

она была более значительной. Оказывается, до войны на этой территории, принадлежащей совхозу «Малая земля», бульдозером срезался чернозем и увозился на подсыпку в другие места. После войны территория поселения неоднократно подвергалась вспашке под огороды, что также способствовало разрушению культурного слоя.

На одном из раскапываемых в 1969 г. участков поселения на глубине 0,20—0,40 м обнаружены остатки печи, разрушенной, по-видимому, плугом. Сохранились толстые куски обмазки — закраин печи, перемешанные с землей и пирамидальными грузилами (до 200 штук). Многие грузила были необожженные, они легко рассыпались при зачистке. На верхних основа-

Э. Я. НИКОЛАЕВА

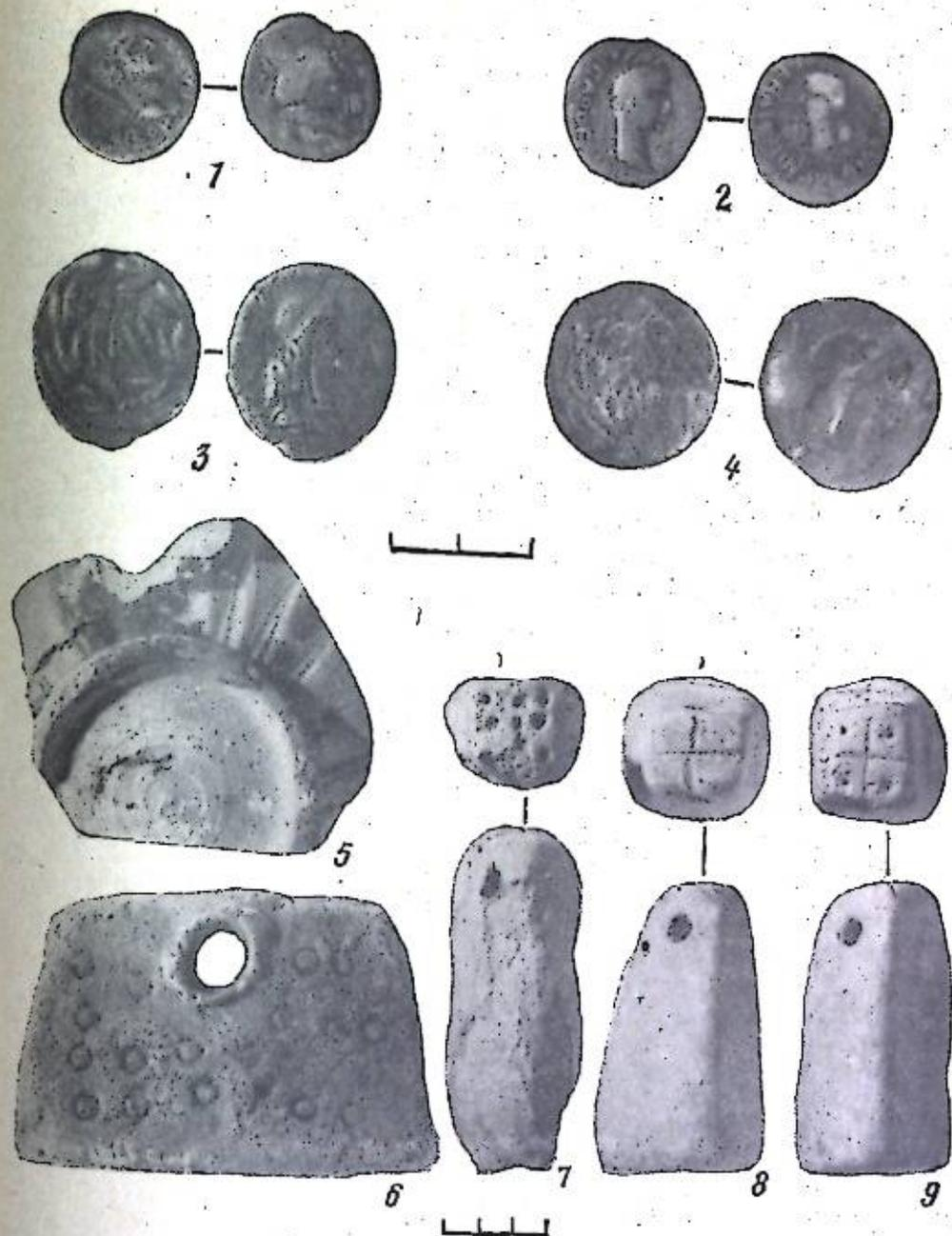
ПОСЕЛЕНИЕ ВОДОПРОВОДНОЕ
НА ТАМАНСКОМ ПОЛУОСТРОВЕ

В 1968 г. Таманская археологическая экспедиция начала исследования вновь открытого¹ древнего поселения. Оно находится в центре южной части Таманского п-ва, в удалении от моря и лиманов в зоне трассы строящегося таманского водопровода. В настоящее время на месте поселения, находящегося в 4,5 км к северу от центра станицы Вышестеблиевской, нет близких и характерных ориентиров, а потому поселение названо Водопроводным.

Разведка со сбором подъемного материала, а затем и раскопки показали, что поселение располагалось к западу от насыпи современной железной дороги вдоль пологого оврага, в настоящее время перегороженного платиной, создавшей небольшой пруд. Рельеф здесь слегка повышается с востока на запад. Можно думать, что наиболее возвышенное место (с юга от пруда) было центральной частью поселения (рис. 40).

Судя по ареалу распространения подъемного материала, поселение занимало площадь около 150 м с востока на запад и 200 м с юга на север.

Исследование начато с восточного края городища, там, где был сделан срез почвы скрепером на различную глубину, доходящую до 0,60 м. Этот срез в некоторых местах дошел до материка, в других местах сохранились лишь небольшие остатки культурного слоя. В местах, где скрепер обнажил строительные остатки, были разбиты три небольших раскопа А, Б, В. Поскольку строительные остатки лежали на материке или близко к нему, глубина раскопок оказалась незначительной. Четвертый раскоп располагался на наиболее возвышенной части городища с южной стороны пруда. В целом на городище в 1968 г. раскопана площадь 235,4 кв. м.

Так как на первых трех раскопах строительные остатки не представляли собой каких-то определенных комплексов и имели плохую сохранность, мы дадим лишь общую характеристику их.

Все объекты сложены из мелкого и среднего размера рваного камня (известняк, плитняк) и обломков керамики I—II вв. н. э. На раскопе А это развал черепяно-каменной вымостки № 1 и часть каменной кладки № 2; на раскопе Б — дорожка из мелких камней № 5, представляющая собой постель фундамента шириной 0,5 м и длиной 4,55 м; на раскопе В — фундаменты № 3 и 6, черепяно-каменные вымостки № 7 и 8 и скопление камней № 8а, в которых заложена известняковая кормушка. Наибольшее внимания заслуживает фундамент № 3, сложенный в панцирной системе. Длина фундамента 6,55 м, ширина 0,65—0,75 м. Внутреннее пространство кладки забутовано мелкими камнями и обломками черепицы на глиняном растворе.

¹ Поселение было открыто в марте 1968 г. начальником экспедиции Н. И. Сокольским и директором строительства таманского водопровода В. М. Козенко.

ниях некоторых грузил имеются знаки в виде процарапанных по сырой глине крестов, крестов с вдавленными точками или одних точек (рис. 39, 7—9). Среди грузил встречались ранее известные на этом поселении культовые керамические плиты трапециевидной формы, характерные для меотских городищ Прикубанья (рис. 39, 6).

Обращает на себя внимание довольно большое разнообразие форм лепной керамики. Она представлена горшкообразными и банкообразными сосудами с налепами в виде шипов, подков, крестов и пр. Как и в предшествующий год раскопок, на этом поселении обнаружено много обломков, так называемых коричневоглиняных амфор с горизонтальным ребром на горле, а также обломков амфор с воронкообразным горлом, светлоглиняных узкогорлых и др. В столовой посуде большое место занимают сероглиняные миски. Среди обломков краснолаковой керамики первых веков н. э. интересно отметить дно открытого сосуда, украшенного с внешней стороны лучеобразным рельефным орнаментом (рис. 39, 5).

В 1969 г. приобретено пять боспорских монет I—II вв. н. э. (Рискупорид I, Котий I, Савромат I)², найденных, по словам школьников, на поселении Малая земля (рис. 39, 1—4).

² А. Н. Зограф. Античные монеты. МИА, № 16, 1951, табл. XLV, 17; табл. XLVI, 10; табл. XLVII, 9.



Рис. 40. План местности у поселения «Водопроводное»

Все объекты расположены на материковой серой глине и перекрыты слоем сухой серо-коричневой глины. Лишь небольшой дерновый слой, сохранившийся на части раскопа В, можно назвать суглинком. Наибольшее количество керамики найдено на раскопе В. Керамика сильно раздроблена и заизвесткована.

Большое место среди керамических находок занимают обломки амфор трех типов: узкогорлых светлоглиняных I—III вв. н. э.², широкогорлых красноглиняных с массивными круглыми или профилированными ручками и ангобированных амфор красной глины II—III вв. Здесь встречены три обломка реберчатых стенок, но не от позднеантичных амфор. К наиболее ранним вещам относятся обломки синопских позднеэллинистических амфор и фрагменты боспорских крашеных соленов эллинистического времени.

Из прочей керамики нужно отметить обломки красноглиняных пифосов, кувшинов с плоским дном и на кольцевом поддоне, обломок сосуда со сквозными отверстиями, невыразительные фрагменты краснолаковой керамики, обломки кухонной лепной посуды, край сероглиняной лощеной миски, пирамидальные грузила, керамическая пробка, куски печины и дробленые кости животных, одна из них со срезами и насечками ножом. Все три раскопа (А, Б, В) являются однослойными и материал с них датируется II—III вв. н. э.

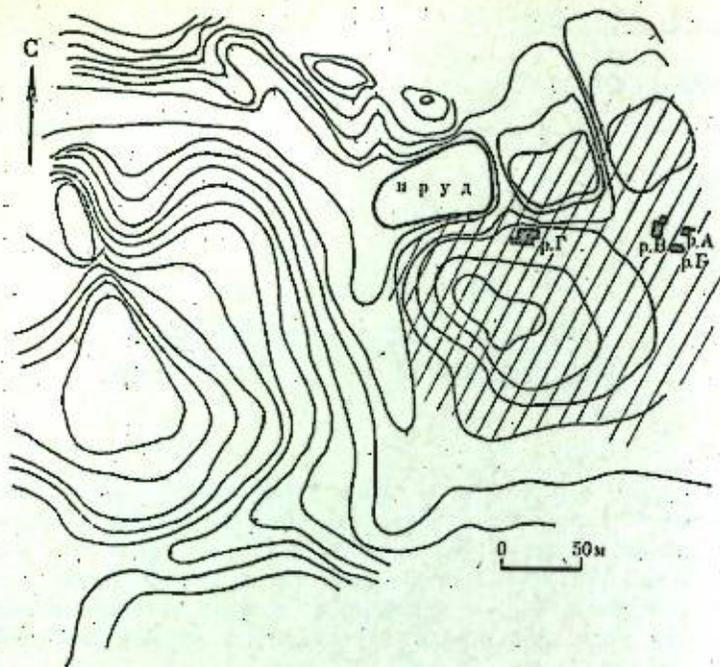
Раскоп Г был разбит на краю кукурузного поля в зеленом массиве

семенной суданки между трубами водопровода и прудом на месте скопления камней, вывернутых при вспашке. Раскоп ориентирован по странам от предыдущих культурный слой имеет большую толщину, причем здесь весь верхний пласт грунта на этом участке распахан, масса камней от строительных сооружений вывернута и сдвинута с места. Но поскольку раскоп расположен на краю поля и камни мешали плугу, глубина пахоты на месте раскопа, к счастью, оказалась небольшой.

Самым внушительным из ранних сооружений раскопа является стена № 9, протянувшаяся через весь раскоп с юго-запада на северо-восток (рис. 41). Она уходит в борта раскопа. Длина ее 14,90 м, ширина 0,70 м. Стена сложена из мелких и средних камней-плитняков (редко — известняков) в системе панцирной кладки, сохранилась в высоту на один-два ряда камней. Панцири выложены довольно аккуратно из более крупных камней. Забутка весьма плотная из мелких камней. Восточная половина стены сохранилась на два ряда камней, западная — на один. Подножье восточной половины стены лежит горизонтально на глубине 0,30—0,40 м от современной поверхности. Западная часть стены несколько деформирована и подножье ее не строго горизонтально.

К северу от стены № 9 отходит небольшой остаток стены № 10 длиной 1 м, шириной 0,7 м, сложенной из таких же камней и лежащей в том же горизонте. В углу образованного этими стенами помещения обнаружена нижняя часть большой красноглиняной амфоры, верхняя часть которой срезана плугом. У северного борта раскопа обнаружено скопление камней-железняков, вероятно, связанных с остатками стены № 10. Глубина их залегания 0,42 м от современной поверхности. У подножия этих железняков к северу от стены № 10 на глубине 0,55 м — скопление обломков печины, среди которых обломок жаровни с закраиной. Печины лежали в перекопанном грунте. На расстоянии 1,5 м к востоку от стены № 10 начинаются камни развала стены № 14, также примыкавшей к стене № 9 под прямым углом. Стена № 14 сильно разрушена. Рядом с развалом обнаружен смещенный плугом камень, видимо, служивший порогом (1,20 × 1,30 × 0,26 м), восточная сторона стены № 14 длиной 1,30 м сохранилась значительно лучше. Южный конец ее немного налегает на северный край стены № 9. Стена № 14 была построена, по-видимому, чуть позднее, чем стены № 9 и № 10, или была перестроена в связи с ремонтом здания. К востоку от стены № 14 на протяжении 1,80 м удалось проследить остатки глинобитного пола, уходящего в северный борт раскопа. Глубина его залегания 0,25 до 0,40 м соответствует горизонту стены № 14.

С западной стороны фундамента № 10 у борта раскопа к кладке № 9 с севера примыкает, немного налегая на нее, большой известняковый блок, размером 0,80 × 0,56 × 0,24 м, вероятно, служивший порогом. В районе порога кладка № 9 теряет свои очертания. Здесь на протяжении 1 м находится развал мелких камешков. По всей видимости, на этом месте был дверной проем. Вдоль западного конца стены № 9 проходит завал мелких камней, возможно, от разрушенной вымостки. К югу от стены № 9 на расстоянии от 0,5 до 0,60 м от него открыта, протянувшаяся через весь раскоп, с запада на восток, вымостка № 13, состоящая из мелкого плотно уложенного плитняка. В западной части раскопа вымостка сохранилась хуже, камни в ней лежат реже. Здесь попадает керамика и кости животных (рис. 42).

В восточной части вымостка аккуратно прорезана двумя ямами цилиндрической формы, вырытыми в глине и заполненными золотым серым грунтом (яма Б глубиной 0,80 м; яма Г глубиной 0,70 м).

В яме Г находок не оказалось, но в южной обнаружены кости осет-

² И. Б. Зеев. Керамическая тара Боспора. МИА, № 83, 1960., стр. 174, табл. XXXVIII, 946.



Рис. 41. План раскопа «Г»



Рис. 42. Вид раскопа «Г» с запада

ровых рыб, птицы, обломки краснолаковой чашки³ и стеклянного сосуда на высоком кольцевом поддоне; монета Рискупорида III—210/211—226 гг. н. э.), а на уровне вымостки, непосредственно над ямой или в самом верхнем слое ее заполнения обнаружен фигурный сосудик — гуттос в виде головы Диониса (рис. 43, а). Сосуд сделан от руки из красной боспорской глины. Лишь лицо Диониса, обрамленное венком из листьев плюща, оттиснуто в форме. Обратная сторона сосуда обработана весьма суммарно; носик гуттоса отбит, от обеих ручек сохранились лишь основания. Вылеплен сосуд довольно грубо. Донце — плоское, диаметром 3,6 см,

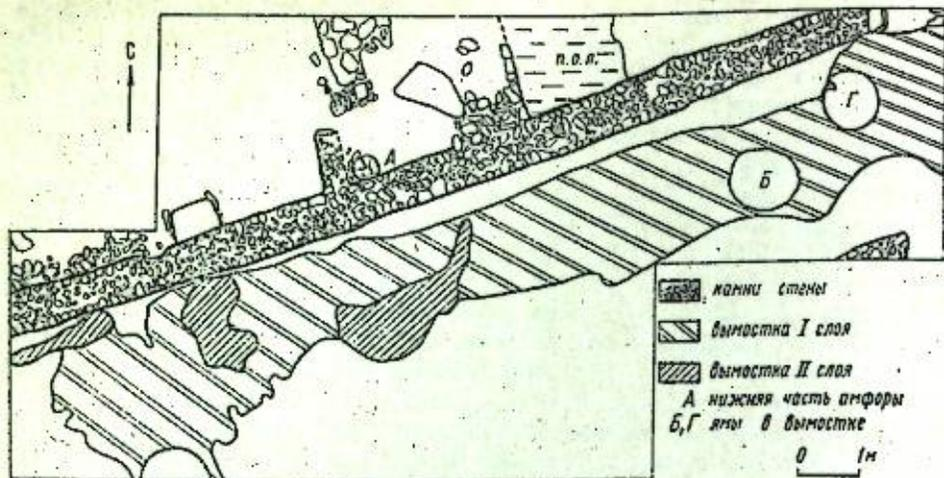
³ И. С. Каменецкий. Население Нижнего Дона в I—III вв. н. э. Альбом к кандидатской диссертации. Архив ИА АН СССР, р.—21, 1935—а, табл. XX, В, 7.

диаметр горла — 4,8 см, высота сосуда 8 см. Нижняя его часть сильно закопчена, на верхней — следы ангоба. Несмотря на грубое исполнение, сосуд производит впечатление изящного благодаря стройным пропорциям работы и приблизительно таких же пропорций фигурный сосуд с изображением двуликого Януса найден в Аквинкуме⁴. Правда, он немного крупнее — его высота 12,5 см. В Кепах на некрополе был найден стеклянный сосуд с изображением головы Диониса⁵, по времени близкий

Рядом с гуттосом найден краснолаковый закрытый светильник с рельефным изображением животного на щитке (рис. 43, б). Подобный светильник найден в горгиппийской печи II—III вв. н. э.⁶ Другой такой же светильник с рельефным изображением орла⁷ (рис. 4, в) найден непосредственно на вымостке среди камней к западу от южной ямы.

Все описанные объекты составляют единый комплекс и относятся к II—III вв. н. э. В этом же слое у восточного борта раскопа обнаружено скопление камки и завады желтой глины, происходящие, по-видимому, от стен помещений, существовавших к югу от вымостки № 13. Возможно, что эта вымостка является мощеной улицей или переулком, ямы же могли служить для сбора воды. По-видимому, яма А такого же



Рис. 43. Фигурный сосуд из раскопа «Г» (а); Краснолаковые светильники с рельефными щитками (б, в)

типа уходит в южный борт раскопа. С севера улица была ограничена глухой стеной, к которой примыкал ряд помещений. Пока мы можем с уверенностью говорить о трех из них, разделенных стенами № 9 и 10. Комплекс помещений, примыкающих к одной общей длинной стене, напоминает здания Семеновки, Киммерика и других поселений европейского и азиатского Боспора⁸.

Наибольшее количество находок обнаружено в среднем из помещений. Здесь найдены печина, две разбитые краснолаковые чашки, лепная грубая крышка, железные гвозди, обломки амфор и простой керамики, а также кости животных и мелкие ракушки. В первом помещении, кроме амфорных обломков и фрагментов кувшинов, найдена керамическая пробка и несколько фрагментов краснолаковых чашек. В третьем, восточном, помещении находок почти не было. Среди находок преобладают обломки

⁴ J. Szilagyi. Aquincum. Budapest, 1956, tabl. VIII.

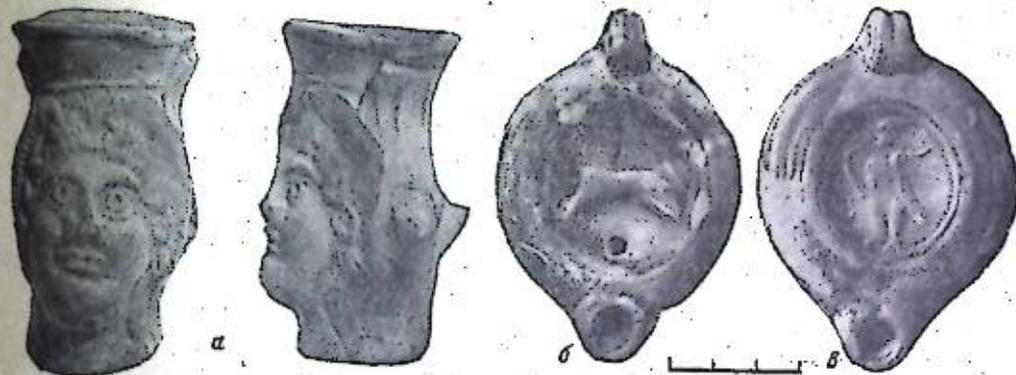
⁵ Н. П. Сорокина. Фигурный стеклянный сосуд из Кепа. СА, № 4, 1968, стр. 182.

⁶ И. Т. Круликова. Боспор в позднеантичное время. М., 1966, стр. 158, рис. 42, 4.

⁷ О. Вальдауэр. Античные глиняные светильники. СПб., 1914, табл. XXXVII, 374.

⁸ И. Т. Круликова. Раскопки древнего Киммерика. «Археология и история Боспора».

Симферополь, 1952; она же. Боспор в позднеантичное время. М., 1966, стр. 72, рис. 13.

узкогорлых светлоглиняных амфор, красноглиняных широкогорлых и других, часто ангобированных. Встречаются фрагменты синопских амфор I в. до н. э.—I в. н. э. Есть обломки черепицы и пифосов, довольно разнообразны типы кувшинов, часто встречаются обломки краснолаковых сосудов, есть фрагменты лепных горшков, мисок, сковородок, закрытых рельефных светильников с длинным носиком.

В южной части раскопа, несмотря на перепашку, сохранилось несколько остатков более поздних сооружений. Это перекрывающие вымостку № 13 отрезки достаточно небрежно сооруженной вымостки № 12 из более крупного рваного камня, среди которого попадаются обломки керамики и крупные кости животных. Между ними и более ранней вымосткой № 13 — прослойка земли толщиной около 0,10 м. Глубина их залегания — 0,17 м. Кроме реберчатой стенки красноглиняной амфоры и ручки узкогорлой светлоглиняной амфоры никакого датируемого материала в вымостках не обнаружено. Очевидно, разница во времени вымосток № 13 и 12 невелика.

Несмотря на это явное наличие двух последовательных строительных комплексов, разделить соответственно им находки не представляется возможным, ибо, как мы упоминали, весь грунт до уровня строительных остатков перемешан, а сами находки в целом относятся к одному неширокому периоду времени.

Среди керамики, найденной при раскопках, 11 обломков черепицы, семь боспорских соленов, два обломка синопских и два солена неизвестного центра бежевой глины, 11 обломков красноглиняных пифосов. Среди амфор значительное количество широкогорлых красноглиняных амфор с массивными ручками⁹ и узкогорлых светлоглиняных амфор I—III вв. н. э. Есть амфоры оранжеватой глины, попадают коричневоглиняные и синопские I в. до н. э.—I в. н. э.

Из простой керамики выделяется довольно значительная группа фрагментов кувшинов. Судя по количеству доньев (плоских и на кольцевом поддоне), их было 13 экземпляров среднего размера и 5 тонкостенных.

Есть края мисок, простых чашек, фрагмент кастрюльки, обломки лепных горшков, мисок, сковородок. Имелась также лепная крышка, обломки доньев и ручек, один обломок миниатюрного сосуда.

Из сероглиняных сосудов имелись обломки стенки, два фрагмента стенок с лощением, обломок светильника с рельефным длинным носиком.

Типы краснолаковых сосудов более разнообразны: обломки (края) чашек, тарелок, мисок¹⁰, горлышко и донце кувшинчика, обломки закрытых светильников.

Найдено также две керамические пробочки и две монеты — упомянутая выше Рискупорида III и монета Савромата I (штемпель чекана 113 г.)¹¹.

Из прочих находок можно отметить гальку с остатками известкового раствора на ней, куски печины, железные гвозди и кости животных. Кроме фрагментов черепицы эллинистического времени и двух-трех обломков амфор того же времени, находок, относящихся к периоду ранее I в. н. э., нет. В результате можно сделать вывод, что поселение возникло на необжитом месте в конце I в. и прекратило существование не позднее середины III в. н. э. Судя по находкам, время интенсивной жизни поселения — конец I в. н. э. — II в. н. э.

Несомненно, что это поселение было сельскохозяйственным. Дальнейшее его исследование имеет большое значение, поскольку таких поселений на Таманском полуострове, расположенных вдалеке от моря, не изучено ни одного.

⁹ И. Б. Звезд. Керамическая тара Боспора. МИА, № 83, 1960, стр. 168, рис. 76, 1; 89, в, ж, к.

¹⁰ Т. Н. Книпович. Таманс. М.—Л., 1949, стр. 70, рис. 25, 4; 25, 8.

¹¹ П. О. Бурчков. Общий каталог монет. Одесса, 1884. Табл. XXVIII, 158. Монеты определены Н. А. Фроловой.

К. А. СМИРНОВ

ГОРОДИЩЕ ДЬЯКОВ ЛОБ

Памятники эпохи раннего железа, расположенные на Верхней Волге, не раз привлекали внимание ученых. Перед войной большие работы на Верхней Волге были проведены О. Н. Бадером¹ и П. Н. Третьяковым². Эти исследования составили целую эпоху в изучении памятников раннего железа данного района. В послевоенный период большие работы, проведенные в южной части Волго-Окского междуречья, позволили пересмотреть ряд вопросов, относящихся к истории верхневолжского края. Поэтому снова возник интерес к городищам Верхнего Поволжья. В связи с этим Кимрский краеведческий музей совместно с Институтом археологии предпринял исследование ряда памятников в пределах Кимрского района. В 1970 г. было исследовано городище Дьяков Лоб.

Городище находится на правом берегу р. Волги на западной окраине г. Кимры, на мысу, образованном оврагом и ручьем, впадающим в Волгу. Городище подмывается только со стороны ручья, от Волги оно удалено на 35—40 м. Площадка ровная, имеет слабый уклон к западу. Протяженность площадки с запада на восток 65 м, с севера на юг 33 м. С востока она ограничена рвом, который идет по дуге и в настоящее время достигает глубины 1,20 м. Ров проходит от оврага до спуска к Волге и таким образом отделяет площадку городища от поля. На краю площадки, перед рвом заметно повышение, вероятно, остатки оплывшего вала. За рвом имеется второй вал, который в настоящее время достигает высоты 1,50—1,60 м от дна рва. Вал проходит параллельно рву и продолжается по склону к Волге, причем у стрелки он доходит до основания мыса. Со стороны оврага вал не сохранился, так как с этой стороны мыс размывается ручьем. Вал отделен от поля вторым рвом глубиной 1 м. Таким образом, с напольной стороны городище укреплено двумя рвами и двумя валами, а со стороны реки — валом, проходящим по склону. Городище упоминается В. А. Плетневым среди памятников Тверской губернии³.

Городище сильно повреждено. Внешний вал частично уничтожен. По рассказам старожилов, перед войной на городище стоял дом бакащика, а площадка распахивалась. В настоящее время на площадке имеются ямы, которые, по словам жителей, во время войны использовались для хранения овощей.

Раскоп на площадке имел площадь 224 кв. м. Слой представляет собой светло-серую супесь, однородную на всю глубину. В ней четко про-

¹ О. Н. Бадер. Древние городища на Верхней Волге. МИА, № 13, 1950.
² П. Н. Третьяков. К истории племен Верхнего Поволжья в первом тысячелетии н. э. МИА, № 5, 1941; «Древнейшие городища Верхнего Поволжья». СА, т. IX, 1947.
³ В. А. Плетнев. Об остатках древности и старины в Тверской губернии. Тверь, 1903, стр. 286.

слеживаются глиняные, песчаные и угольные прослойки, благодаря которым удалось выявить три строительных горизонта.

Постройки первого, верхнего горизонта сохранились очень плохо, так как были разрушены вспашкой. Удалось проследить только очаги, от которых сохранились скопления прокаленных камней и прослойки угля. Не удалось даже установить число построек первого горизонта, не говоря уже об их устройстве. Остатки сооружений первого горизонта доходят до глубины 0,30—0,40 м.

Постройки, относящиеся ко второму горизонту, сохранились гораздо лучше, чем лежащие выше. Их остатки располагаются на глубине 0,30—0,80 м. Всего было обнаружено пять построек. Во всех пяти случаях они определяются по площадкам полов, состоящим из глины и песка. Интересно отметить, что между слоями глины были прослежены линзы супеси и черепки. Вероятно, это следы ремонтов пола. По-видимому, жилища представляли собой срубы, но столбовые ямы с жилищами сопоставляются плохо.

Лучше всего была прослежена постройка № 1. Она была ориентирована с северо-запада на юго-восток. Длина площадки 5,50 м, ширина 3,80 м. Вероятно, перед сооружением постройки была произведена планировка площади, о чем можно судить по тому, что в одних местах под полом сохранился культурный слой, в других он лежит непосредственно на материке. Юго-восточную часть постройки исследовать не удалось, так как она была уничтожена современной ямой.

В постройке № 1 было обнаружено два очага. Один находился в северной части сооружения. На полу лежала прослойка угля и золы размером 1,10×0,90 м. Глина под ней была прокалена. В прослойке было найдено несколько прокаленных камней и фрагменты посуды. Второй очаг находился в южной части постройки у самого края площадки. Очаг достигает 0,50 м в поперечнике, камни лежат плотно, все они прокалены, между ними прослеживаются зола и уголь. Рядом с очагом были найдены куски обмазки. Вероятно, жители обмазали стену жилища вблизи очага глиной, чтобы защитить ее от огня. В пределах постройки было найдено два плоских камня со следами потертости, один — в северной части постройки, второй — в южной. Возможно, что это зернотерки. В южной части площадки было найдено три раздавленных сосуда.

Постройка № 2 была расположена южнее постройки № 1 и ориентирована с северо-востока на юго-запад. Северо-восточная часть площадки уничтожена современной ямой. Длина постройки № 2 равнялась приблизительно 7,80 м (северная граница прослеживалась нечетко), ширина 3,20 м. На площадке обнаружены остатки двух очагов: один в южной части, другой в северной. Южный очаг был расположен у края площадки. В северной части площадки найдено скопление керамики, в котором были обломки не менее трех сосудов. В центральной части постройки находился в перевернутом положении небольшой сосуд. К западу от постройки № 2 обнаружены остатки глиняной площадки с нечетким краем. По-видимому, это остатки постройки № 3. На площадке лежала круглая в плане прослойка угля и золы диаметром 0,60 м, достигающая 7 см в толщину. В прослойке были прокаленные камни и большое количество обломков посуды. К северу от очага, в пределах глиняной площадки был найден раздавленный сосуд, стоявший вверх дном.

К северу от постройки № 3 были прослежены остатки очага в виде прослойки угля и золы, диаметром 0,70 м и толщиной 3—5 см. В очаге найдено несколько прокаленных камней и большое количество обломков посуды. Между очагом и постройкой № 3 также было большое количество керамики. По-видимому, этот очаг находился вне постройки на открытом воздухе. Открытые очаги на дьяковских городищах известны.

В качестве примера можно указать очаг на Михайловском городище⁴. К югу от постройки № 2 был обнаружен угол глиняной площадки — постройки № 4. Указать ее размеры нельзя, так как ни одна сторона обрыва открыт северный угол постройки № 5, почти целиком уничтоженной размыванием склона.

Детали построек третьего горизонта были прослежены при зачистке материка. Всего обнаружены остатки пяти построек. К сожалению, следы их были весьма фрагментарны. Во всех случаях от постройки сохранились канавки в материке глубиной 3—5 см и шириной 15—20 см. Такие канавки могли образоваться только в том случае, если в материк врезался нижний венец сруба. Ни одна сторона постройки не была прослежена на всю длину. По-видимому, постройки представляли собой срубы, причем конструкции, опирающиеся на вертикальные столбы, в них значительной роли не играли. Исключение представляет постройка № 6, находящаяся в северной части раскопа, у которой на дне канавки были прослежены столбовые ямы. Интересно, что ямы диаметром 0,25—0,30 м чередуются с ямами диаметром 0,10 м, стоящими попарно. Под углом постройки была обнаружена столбовая яма диаметром 0,30 м. Но ямы прослеживались только в той части, где бревно оставило в материке канавку, далее их не было. Четыре постройки из пяти были ориентированы так же, как и выше лежащие, — углами по сторонам света. Исключение составляет постройка № 10, обнаруженная в южной части раскопа на краю оврага. Удалось проследить канавку шириной 0,10—0,12 м и глубиной 2—5 см, ограничивающую прямоугольник размером 1,80×0,90 м, вытянутый в направлении запад—восток. Столбовых ям в пределах постройки обнаружено не было. Малые размеры не позволяют это сооружение считать жилищем. Вероятно, это хозяйственная постройка.

Почему постройки третьего горизонта дошли до нас в таком фрагментарном виде? Вероятно, это следует объяснить тем, что при сооружении построек второго горизонта на площадке была произведена планировка, после которой сохранились только детали, углубленные в материк. Следы такой планировки были прослежены при расчистке постройки № 1.

Планировка, производившаяся на поселении перед сооружением новых жилищ, прослеживалась на памятниках дьяковской культуры не раз. В качестве примера можно указать Щербинское городище⁵.

Кроме исследования площадки внутри городища, был произведен разрез вала. Как было отмечено выше, с напольной стороны укрепления сильно повреждены, а частично уничтожены. Поэтому для разреза было выбрано место в северной части городища, там, где внешний вал проходит по склону. Была заложена траншея длиной 24 м и шириной 1 м, ориентированная с юго-востока на северо-запад. Было установлено, что вал сложен из песка. Высота его от основания в настоящее время 1,20 м. Несомненно, во времена жизни на городище вал был выше. Указать его ширину у основания трудно, так как неясно, насколько он расплылся. Вероятно, эта ширина составляла 4—6 м. Расплав вала в виде песчаной прослойки протянулся по склону более, чем на 10 м, считая от современного гребня. В толще вала были прослежены три глиняные прослойки толщиной около 0,10 м каждая. По-видимому, они повышали прочность вала. Следы деревянных конструкций в насыпи вала не обнаружены. На гребне были прослежены остатки тына — столбовые ямы. Их диаметр 0,20—0,25 м, глубина от современной поверхности около 0,30 м. Столбы стояли, по-видимому, в один ряд один около другого вплотную или оставляя большие щели.

⁴ К. А. Смирнов. Новые городища дьякова типа в бассейне реки Москвы. КСИА, вып. 102, 1964, стр. 92.

⁵ И. Г. Розенфельдт. Щербинское городище. СА, 1964, № 1, стр. 166.

Рис. 44. Находки с городища

- 1 — погремушка;
2 — подвеска;
3 — бронзовая бляшка;
4, 5, 6, 7 — грузики дьякова типа;
8 — нож;
9 — серп

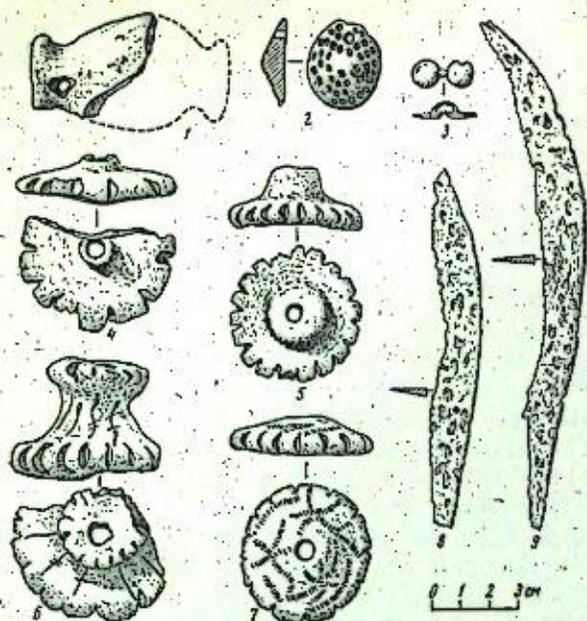

На краю площадки также были прослежены следы укреплений — столбовые ямы диаметром 0,20—0,25 м, углубленные в материк всего на 0,20 м. В отличие от ям на валу, расстояние между ними более 0,30 м. Редкая постановка столбов заставляет предположить, что они были основой плетня. Плетень в фортификации дьяковских поселений фиксировался не раз. В качестве примеров можно указать городища Березняки⁶ и Мамоново⁷.

В настоящее время пространство между склоном городища и валом заполнено серой супесью, аналогичной той, что находится на площадке. Этот слой, достигающий в центре метровой толщины, образовался в результате смыва с площадки городища. По-видимому, укрепления городища, обращенные к реке, можно реконструировать следующим образом. На склоне был насыпан вал, в котором прослойки песка чередовались прослойками глины. Вероятно, поверхность вала тоже была обмазана глиной. По гребню проходил тын. Второй тын был установлен на краю площадки. Вероятно, он был переплетен прутьями.

Самой многочисленной категорией находок на городище является керамика. Керамика с сетчатой поверхностью в первом пласте составляет 77%, во втором 79, в третьем и четвертом по 84%. Таким образом, сетчатая посуда на городище преобладает. На некоторых черепках имеется орнамент. Однако анализ всего материала заставляет сделать вывод, что все сетчатые сосуды имели орнаментацию. Чаще всего это ряд вдавлений, нанесенных на поверхность сосуда на высоте двух третей от донца. Значительно реже встречается двудольный или гребенчатый орнамент. Процент орнаментированных фрагментов одинаков во всех пластах.

Кроме обломков посуды, были найдены и другие предметы (рис. 44). Среди них следует назвать грузики дьякова типа. Они располагались во всех пластах. Один из них был найден под полом постройки № 1 и,

⁶ П. Н. Третьяков. К истории племен Верхнего Поволжья в первом тысячелетии н. э. МИА, № 5, стр. 52.

⁷ В. И. Качанова. О заселении московского края в эпоху дьяковской культуры. Мамоново городище. «Археологические памятники Москвы и Подмосковья». М., 1954, стр. 18 и 19.

таким образом, должен быть отнесен к более раннему времени, по-видимому, к третьему горизонту построек. Из четырех грузиков, форма которых определена, два уплощенные. Грузики такого типа известны на Дьяковом, Мамонове, Круглице, Щербинском. По-видимому, они должны датироваться именно этим временем.

Один грузик, у которого верхняя часть сильно расширена относительно боковой поверхности, имеет аналогии на ряде памятников, среди которых городища Троицкое, Михайловское, Щербинское, где были найдены большие серии грузиков этого типа в сопровождении датирующих вещей. По-видимому, эти грузики существовали с IV—III вв. до н. э. по I в. н. э.

Четвертый грузик также имеет аналогии на памятниках, где грузики встречаются в сопровождении датирующих вещей. По-видимому, грузики такого типа бытовали в период с I в. до н. э. по III в. н. э.

Из керамических предметов следует отметить половину погремушки с отверстиями для подвешивания, миниатюрный сосудик и керамическую подвеску, покрытую точечным орнаментом.

Найдены два железных ножа, один сохранился плохо, форма второго определена. Это нож «с горбатой спинкой». Такие ножи широко распространены на памятниках эпохи раннего железа. Они бытовали с конца I тысячелетия до н. э. по V в. н. э.

Кроме ножей, были найдены два железных серпа. Форма одного из них определена — это серп с черешком, поставленным под углом к полюсу. Серпы такого типа широко бытуют в первой половине I тысячелетия н. э. Малый угол между полосой и черешком заставляет отнести серп к началу этого периода. Кроме описанных орудий, была найдена еще железная проковка. Бронзовый предмет был найден один — это бляшка, состоящая из двух дисков, припаянных к петельке.

Интересно отметить, что в силу каких-то причин кость на городище сохраняется очень плохо, поэтому среди находок отсутствуют костяные изделия.

Сетчатая посуда и грузики дьякова типа заставляют отнести этот памятник к числу городищ дьякова типа. Прочие находки не противостоят этому.

Начало жизни этого поселения, судя по грузикам ранних типов, должно быть отнесено ко времени около середины I тысячелетия до н. э. На раннюю дату указывает и высокий процент сетчатой посуды. Конец жизни здесь, по-видимому, следует датировать первой четвертью I тысячелетия н. э. Хотя серп и нож могли бы указывать более позднюю дату, процент керамики с сетчатой поверхностью не позволяет относить конец поселения к более позднему времени.

И. Г. РОЗЕНФЕЛЬДТ

ОБ ОТНОСИТЕЛЬНОЙ ХРОНОЛОГИИ
ДЯКОВСКИХ ГОРОДИЩ

(по керамическому материалу)

Более ста лет прошло с момента открытия Дьяковского городища, давшего название многочисленным памятникам с аналогичной материальной культурой. Хронологический диапазон их очень широк: наиболее древние относятся к первой половине — середине I тысячелетия до н. э., более поздние доживают до середины и второй половины I тысячелетия н. э. Для определения времени дьяковских городищ обычно используются немногочисленные вещевые находки, датировка которых по аналогиям нередко носит субъективный характер, что приводит к разным определениям, а ввиду многослойности и длительного бытования большинства памятников она не всегда охватывает весь период их существования. Между тем самой массовой, а часто и единственной категорией находок, отражающей весь период существования памятника, является керамика. Она хорошо отражает местные особенности, следы влияния других культур и хронологические изменения. Поэтому она и является важнейшим источником для уточнения периодизации памятников. С особым вниманием к этой керамике подошли П. Н. Третьяков, О. Н. Бадер, Е. И. Горюнова, и многие выводы их обобщающих работ построены на анализе керамики¹.

Работы последних лет в Подмоскowie расширили представление о дьяковской культуре. Особенно важные данные получены при полных раскопках городищ: Троицкого, Щербинского, Кузнечики, Неждино. Хорошим дополнением к ним служат материалы Михайловского городища. Все эти городища — многослойные и все, кроме Неждинского, содержат разновременные напластования эпохи раннего железа, причем на Троицком и Щербинском городищах они имеют четкую последовательную стратиграфию. Неждинское городище двуслойное: нижний слой его позднедьяковского времени, верхний — XII—XIII вв. Особенно существенно то, что дьяковский слой Неждинского городища содержит чистый комплекс находок относительно короткого времени бытования (IV—VII вв. н. э.). Он хорошо сопоставляется по времени с верхними горизонтами ряда многослойных дьяковских городищ, но наиболее достоверен ввиду его несмешанности с материалами предшествующего или последующего времени. Первые публикации перечисленных памятников дают ясное представление о характере

¹ П. Н. Третьяков. К истории племен Верхнего Поволжья в I тыс. н. э. МИА, № 5, 1941; П. Н. Третьяков. Финно-угры, балты и славяне на Днепре и Волге. М.—Л., 1966; О. Н. Бадер. Материалы к археологической карте Москвы. МИА, № 7, 1947, стр. 88—167; он же. Древние городища на Верхней Волге. МИА, № 13, 1950, стр. 90—132; Е. И. Горюнова. Этническая история Волго-Окского междуречья. МИА, № 94, 1961.

полученных находок², которые позволили определить хронологические рамки городищ — от первой половины I тысячелетия до н. э. до второй половины I тысячелетия н. э.

На приведенной ниже таблице указаны основные сведения о памятниках и численности происходящих с них керамических материалов.

Городище	Вскрытая площадь	Численность керамич. компл. *	Дата
Троицкое, Московская обл. Можайский р-н, р. Москва, правый берег	3200 кв. м	13200	последние века до н. э.—VI(VII) в. н. э.
Щербинское, Московская обл. Подольский р-н, р. Пахра	1584 кв. м	12300	VIII—VII вв. до н. э.—вторая половина I тыс. н. э.
Кузнечики, Московская обл. Подольский р-н, р. Петрица, приток р. Мочи, прав. притока р. Пахры	1200 кв. м	2300	вторая четверть I тыс. до н. э.—середина I тыс. н. э.
Неждинское, Московская обл. Волоколамский р-н, р. Руза, прав. берег	280 кв. м	200	IV—VII вв. н. э.
Михайловское, Московская обл. Волоколамский р-н, р. Озерна, лев. приток р. Рузы	640 кв. м	400	II—I вв. до н. э.—V в. н. э.

* Цифры округлены.

На каждом из этих памятников выделяются характерные керамические комплексы, сопровождаемые вещами, обработанные одним методом типологически, стратиграфически и статистически. Таким образом, получены эталоны для сравнений. В самых общих чертах представлены на таблице (рис. 45, 2—8)³. Сопоставление керамического материала других дьяковских памятников (даже при отсутствии на них вещевых находок) с приведенными в таблице данными позволяет определить степень их сходства и различий, а при учете вещевого инвентаря эталонных комплексов установить не только относительную последовательность исследуемых памятников, но и общие их хронологические рамки. Для такого сравнения необходимы четкие типологические и статистические данные о составе керамического комплекса каждого вновь исследуемого памятника. Для получения этих данных необходим выбор основных объективных признаков. Для

² А. Ф. Дубынин. Троицкое городище Подмоскowie. СА, 1964, № 1, стр. 178—198; А. Ф. Дубынин. Результаты работ Можайской экспедиции. КСИА, вып. 94, 1963, стр. 54—63; А. Ф. Дубынин. Об орнаментации на грузиках Троицкого городища. СА, 1966, № 1, стр. 286—291; И. Г. Розенфельдт. Посуда Троицкого городища. СА, 1965, № 1, стр. 180—192; «Древнее поселение в Подмоскowie». МИА, № 156, 1970; И. Г. Розенфельдт. Щербинское городище. СА, 1964, № 1, стр. 165—177; А. Ф. Дубынин, И. Г. Розенфельдт. Раскопки Щербинского городища в Московской обл. в 1963 г. КСИА, вып. 107, 1966, стр. 103—110; И. Г. Розенфельдт. Итоги раскопок Щербинского городища. КСИА, вып. 112, 1967, стр. 90—98; К. А. Смирнов. Новые городища дьякова типа в бассейне р. Москвы. КСИА, вып. 102, 1964, стр. 90—97; Р. А. Розенфельдт. Разведки и раскопки дьяковских городищ в Подмоскowie в 1960—1963 гг. КСИА, вып. 102, 1964, стр. 104—113; А. Ф. Дубынин, Д. А. Беленькая, А. А. Юшко. Работы в Москве и Подмоскowie. АО 1965 г. М., 1966, стр. 36—38; А. Ф. Дубынин. Городище Кузнечики в Подмоскowie. СА, 1970, № 1, стр. 152—164; И. Г. Розенфельдт. Керамический комплекс городища Кузнечики. СА, 1970, № 1, стр. 165—174.

³ По Щербинскому городищу, кроме общей сводки, приводятся послойные диаграммы выделенных стратиграфически керамических комплексов верхнего и нижнего слоев, что дает более ясную картину. Нижний слой датируется от VIII—VII вв. до н. э.—до IV в. до н. э. Верхний — последними веками до н. э.—второй половиной I тысячелетия н. э. (при детальном типологическом анализе верхний слой в свою очередь делится на разновременные горизонты. В настоящей работе это не учитывается).



Рис. 45. Состав керамических комплексов дяковских городищ (%)

1 — Сетунское; 2 — Щербинское (нижний слой); 3 — Щербинское (общие данные); 4 — Кузнечики; 5 — Щербинское (верхний слой); 6 — Михайловское; 7 — Троицкое; 8 — Немдское

дяковской керамики в первую очередь такими признаками являются показатели по обработке поверхности и приемы орнаментации. Фрагментарный характер материала не позволяет абсолютно подсчитать ряд важнейших типологических признаков, например разные формы сосудов, место расположения орнамента, композиции узоров и т. п. Тем не менее при невозможности включения этих данных в статистические таблицы они должны быть учтены в описаниях, так же как и более мелкие признаки (примеси, плотность черепка, толщина стенок, характер обжига и др.).

Примером применения такой методики служит определение керамического материала с городища Сетунь (Потылиха), расположенного в Москве на левом берегу р. Сетуни. Первые небольшие раскопки городища произведены в 1921—1922 гг. В. А. Городцовым⁴, отметившим на нем остатки двух наслоений: дяковского и древнерусского XIV в. С 1924 по 1940 г. городище многократно обследовалось Б. А. Куфтиным, Б. С. Жуковым, М. В. Воеводским, О. Н. Бадером. Сетунское городище вошло в литературу как памятник относительно короткого времени бытования, более 20 лет, рассматривавшийся как пример поздних городищ с сетчатой керамикой и служивший для сравнений при определении хронологии других памятников. О. Н. Бадер отмечал, что комплекс посуды, «...чрезвычайно целостный и однородный», является «классическим для поздней московской сетчатой керамики» с крапчатыми отпечатками грубого плетения. В нем почти отсутствует более ранняя сетчатая посуда и более поздняя гладкая. Городище было датировано I—III вв. н. э.⁵ О. Н. Бадер рассматривал коллекцией небольшого объема, происходящей из разновременных сборов. В 1967 г. Р. А. Розенфельдт провел на нем небольшие раскопки (около 50 кв. м), в 1968 г. Московской экспедицией ИА АН СССР под руководством А. Ф. Дубынина раскопана площадь в 600 кв. м. Результаты работ 1967 г. осмыслены Р. А. Розенфельдтом в совокупности с материалами предыдущих лет с городища Сетунь, что позволило пересмотреть дату дяковского слоя и определить ее V в. до н. э.— III в. н. э.⁶ При раскопках 1968 г. найдено еще несколько предметов, хорошо укладывающихся в предложенные рамки. Это костяные рукояти с грибовидными навершием, наконечники стрел и гарпун, грузики дякова типа,

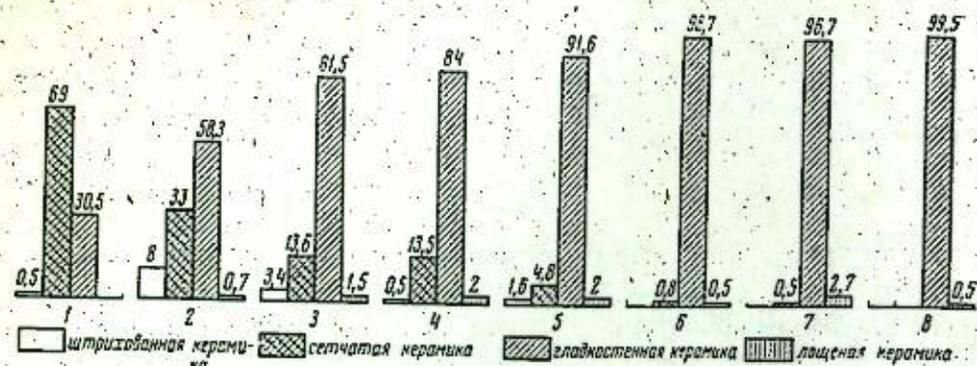
⁴ В. А. Городцов. Археологические разведки и раскопки в Советской России с 1919 по 1923 г. «Древний мир», вып. I, М., 1924.

⁵ О. Н. Бадер. Материалы к археологической карте Москвы. МИА, № 7, 1947, стр. 125.

⁶ Р. А. Розенфельдт. Городище Потылиха. КСИА, вып. 119, 1969, стр. 100—103.

обломок рогатого кирпича. Из металлических предметов упомянем железный нож со скошенной спинкой и трапециевидную бронзовую подвеску. В отчете о раскопках А. Ф. Дубынина также допускал возможность удревнению ранее предполагаемую дату памятника, «расширив ее, по-видимому, до VII—VI вв. до н. э.»⁷ При публикации работ 1968 г.⁸ отмечено, что Сетунское городище «по времени... близко к Старшему Каширскому». Такое сравнение не является определяющим. Старшее Каширское городище датировано В. А. Городцовым VII—IV вв. до н. э.⁹ Однако несовершенство раскопок траншеями¹⁰, отсутствие точных стратиграфических данных и нахождение в коллекции более поздних предметов настораживает при обращении к этому материалу. В настоящее время распространено мнение о многослойности Старшего Каширского городища и наличии на нем, кроме древнейших, напластований и второй половины I тысячелетия до н. э.— I тысячелетия н. э.¹¹

Наиболее существенным материалом последних раскопок Сетунского городища является керамика¹². К сожалению, стратиграфия культурного слоя нарушена, что снижает достоинства коллекции, которую приходится рассматривать в целом без учета разницы напластований. В ней содержится 10 429 обломков; целых сосудов, за исключением одного миниатюрного, нет. О составе керамики можно судить по статистической таблице (стр. 114) и иллюстрациям (рис. 46, 47). На городище найдена круговая и лепная керамика. Здесь речь идет только о лепной¹³. Вся керамика грубая, по обработке поверхности различаются три группы: гладкостенная, сетчатая и штрихованная. Остановимся вкратце на описании этой посуды. Общее представление о ней широко распространено, а более глубокий анализ представляет наибольший интерес в материалах других памятников, где определяются датированные вещами и стратиграфически расчленяющиеся керамические комплексы. Эти памятники мы выделяли как эталоны (рис. 45), хотя сведения о них опубликованы пока лишь частично¹⁴.

Гладкостенная керамика (рис. 46, 1—7) составляет 30,5%. Она имеет слегка замытую шероховатую поверхность с выступающими примесями песка или дровя. Формы сосудов баночные или слабопрофилированные со слегка отогнутым краем, днища плоские. Подавляющее число керамики не орнаментировано. Орнамент (рис. 47, 1) располагался пояском вокруг устья сосуда. Распространены орнаменты, нанесенные фигурными штампами (розетки, двудольные, кольцевые и пр.), характерные для нижнего слоя Щербинского городища и городища Кузнечики, и ямчатые узоры, известные по нижнему слою Троицкого городища. Реже встречается гребенчатая орнаментация, наиболее характерная для Щербинского городища. Редко применялись нарезной, ногтевой и зашипной орнамент, характерные для нижнего слоя Троицкого городища. Оформление краев венчика

⁷ А. Ф. Дубынин. Отчет об археологических работах на Сетунском городище, проведенных Московской экспедицией в 1968 г. Архив ИА АН СССР, р. 1, д. 3715, 3715 а.

⁸ Д. А. Беленькая, А. Ф. Дубынин, К. А. Смирнов, А. А. Юшко. Московская экспедиция. АО 1968 г. М., 1969, стр. 37.

⁹ В. А. Городцов. Старшее Каширское городище. ИГАИМК, вып. 85, Л., 1934, стр. 45.

¹⁰ Там же. От редакции, стр. 5.

¹¹ Я. В. Станкевич. К истории населения Верхнего Подвинья в I—начале II тысячелетия н. э. МИА, 76, 1960, стр. 82; И. Г. Розенфельдт. Щербинское городище, стр. 174; П. Н. Третьяков. Финно-угры, балты и славяне на Днепре и Волге. М.—Л., 1966, стр. 154.

¹² Приношу глубокую благодарность А. Ф. Дубынину за предоставленную мне для исследования керамику Сетунского городища.

¹³ В. А. Городцов отмечал круговую керамику XIV в. В раскопках Р. А. Розенфельдта встречена керамика только XVIII в., в раскопках А. Ф. Дубынина — незначительный процент славянской домонгольской, затем периода XIV—XVI вв. и некоторое количество — XVII—XVIII вв.

¹⁴ Специально о керамике см.: И. Г. Розенфельдт. Посуда Троицкого городища, стр. 180—193; она же. Керамический комплекс городища Кузнечики, стр. 165—174.



Рис. 46. Образцы керамики Сетунского городища
1—7 — гладкостенная; 8—11 — сетчатая; 12—14 — штрихованная

насечками, зашипами и вдавлениями, так же как в нижних слоях Троицкого и Щербинского городищ, встречается редко. По размерам сосуды разделяются на две основные группы: сосуды средних (реже крупных) размеров и миниатюрные. Последние имели бокаловидную форму и толстый сплошной поддон (рис. 46, 5—7). Подобные сосудики характерны для нижнего слоя Щербинского городища и хорошо представлены на Кузнечиках.

Сетчатая керамика (рис. 46, 8—11) преобладает (69%). Такое явление редко наблюдается на дьяковских памятниках. Обычно в древнейших слоях отмечается сосуществование гладкостенной и сетчатой посуды при некотором преобладании последней. Правда, статистика, особенно на больших сериях, почти не проводилась. Известен высокий процент сетчатой посуды на верхневолжских городищах: на Санниковском — 64% и на Пекуновском — примерно 110 сосудов из 250 (т. е. около 44% — И. Р.)¹⁵. На Щербинском городище в нижнем слое сетчатая керамика составляет 33%. Этот показатель среди керамических комплексов предложенных эталонов — самый высокий. Сетчатая керамика Сетунского городища разнообразна по типам сетки. Встречены ранние типы сетки: тонкие регулярные оттиски, следы плетения и так называемая ложная сетка —

¹⁵ О. Н. Бадер. Древнейшие городища на Верхней Волге. МИА, № 13, 1950, стр. 100. Автор приводит подсчеты по числу выделенных сосудов.

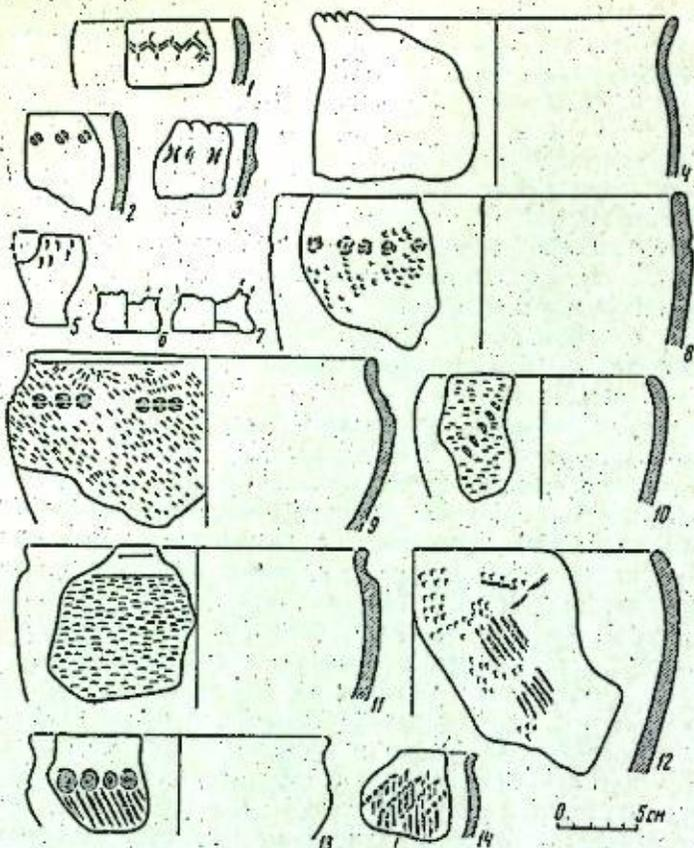
I по гладкостенной		9	Нарезной и прочерченной	
1	Штамповый	10	1	///
2	Штамповый	1	2	///
3	Штамповый	2	3	∩
4	Ямчатый	3	4	XXX
1	Ямчатый	4	1	Гребенчатый
2	Ямчатый	5	2	ССС
1	Гребенчатый	6	3	ССС
1	Гребенчатый	7	4	ССС
1	Нарезной и прочерченной	8	1	Тычковый
1	Неглубокий	9	2	∩ ∩ ∩
1	Защитный	10	III по штрихованной	
2	К К К К	11	1	Гребенчатый
3	К К К К	12	2	∩ ∩ ∩
1	Палочный	13	3	∩ ∩ ∩
II по сетчатой		14	1	∩ ∩ ∩
1	Ямчатый	15	2	∩ ∩ ∩
2	Ямчатый	16	3	∩ ∩ ∩
3	Ямчатый	17	1	∩ ∩ ∩
4	Ямчатый	18	2	∩ ∩ ∩
5	Ямчатый	19	1	Штамповый
6	Ямчатый			
7	Ямчатый			
8	Ямчатый			

Рис. 47. Приемы орнаментации и композиции узоров на керамике Сетунского городища

имитация сетки в виде неглубоких отпечатков гребенчатого штампа, сплошь покрывающих поверхность. Подобная керамика характерна для нижнего слоя Щербинского городища. Наряду с ней распространена поздняя «кряпчатая» сетка типа представленного в нижнем слое Троицкого городища. Формы сосудов также разнообразны. Наряду с ранними усеченно-коническими и профилированными сосудами, известными по нижнему слою Щербинского городища, здесь имеются и баночные, типа нижнего слоя Троицкого. Днища сосудов плоские, бывают с закраинкой и без нее; сетка иногда покрывает днища, но чаще они гладкие. Орнамент на сетчатой посуде (рис. 47, II), как и на гладкой, встречается редко. Процент орнаментированной посуды сетчатой и гладкостенной совпадает (всего около 1%). Совпадают и некоторые приемы орнаментации. Так, разнообразные древние штампы, ямчатый и гребенчатый орнамент встречены на

Всего	Количество		Примечания
	10 429	100%	
Круговая	786	7,5	От общего числа керамики
Лепная (грубая)	9 629	92,4	
Обломки неопределенные	14	0,1	
Лепная (грубая):	9 629	100	
А. Гладкостенная	2 941	30,5	От числа лепной
Без орнамента	2 696	99,2	От числа гладкостенной
Орнаментированная	245	0,8	»
С орнаментом по краю (насечка, зашип, вдавления)	22	0,9	От числа гладкостенной орнаментированной
С орнаментом по тулову:	223	91,1	»
а) штамповый	103	46,1	От числа гладкостенной орнаментированной по тулову
(фигурные, розетки, двудольные, прямоугольные, кольцевые и неопределенные)			
б) ямчатый	67	30	»
(сквозные, круглые, овальные, неопределенные)			
в) гребенчатый	14	6,1	»
г) тычковый	14	6,1	»
д) нарезной и прочерченный	10	4,5	»
е) ногтевой	8	4	»
ж) зашипной	5	2,2	»
з) пальчатый	2	1	»
Б. Сетчатая	6 632	69	От числа лепной
Без орнамента	6 412	96,7	От числа сетчатой
Орнаментированная	220	3,3	То же
С орнаментом по краю (насечка)	2	0,9	От числа сетчатой орнаментированной
С орнаментом по тулову	218	99,1	»
а) ямчатый	100	45,8	От числа сетчатой орнаментированной по тулову
(круглые, овальные, неопределенные)			
б) штамповый	93	43	»
фигурные, розетки, двудольные, прямоугольные, треугольные, неопределенные, комбинированные)			
в) нарезной	10	4,6	»
г) гребенчатый	9	4	»
д) тычковый	6	2,6	»
В. Штрихованная	56	0,5	От числа лепной
(есть в комбинации с сетчатой)			То же
Без орнамента	49	87,5	От числа штрихованной
Орнаментированная	7	12,5	»
С орнаментом по тулову	7	100	От числа штрихованной орнаментированной
а) гребенчатый	3	43	»
б) ямчатый (круглый)	2	29	»
в) тычковый	1	14	»
г) фигурный	1	14	»

гладкой и сетчатой посуде. Сетчатая посуда с подобной орнаментацией характерна для нижнего слоя Щербинского городища. Посуда с крапчатой поверхностью и ямчатым орнаментом есть в нижнем слое Троицкого городища (минимальный процент). На сетчатой посуде Сетунского городища отсутствует ногтевой и зашипной орнамент, отмеченный на гладкостенной посуде.

Штрихованная керамика (рис. 46, 12—14) составляет всего 0,5%. Она имеет по поверхности следы сглаживания гребенчатым штампом. На неко-

торых сосудах штриховка сочетается с сетчатостью. Подобная керамика встречается только на древнейших городищах. На Кузнечиках она также составляет 0,5%, при этом для нее характерно полное отсутствие орнаментов. Сетунская штрихованная керамика по формам и орнаментации (гребенчатый и фигурный штампы и ямчатые вдавления — рис. 47, III) ближе может быть сопоставлена со Щербинской, характерной для самых ранних напластований, но процент этой посуды в нижнем слое Щербинского городища значительно выше (8%). Это позволяет думать, что Сетунское городище возникло позже Щербинского, но раньше, чем городище Кузнечики.

Таким образом, в керамическом комплексе Сетунского городища отмечаются следующие черты: сетчатая посуда при наличии гладкостенной и незначительном проценте штрихованной является доминирующей. Во всех группах преобладает керамика без орнамента, но, несмотря на минимальный процент орнаментированной посуды, во всех группах отмечается наличие орнаментов древних типов, известных по керамике первой половины I тысячелетия до н. э., хорошо представленной в нижнем слое Щербинского городища. Все миниатюрные сосудики Сетунского городища имеют бокаловидную форму на сплошном поддоне, характерную для миниатюрных сосудиков нижнего слоя Щербинского городища и встречающуюся на городище Кузнечики. Полностью отсутствуют миниатюрные сосудики развитых форм, характерные для верхних слоев Троицкого, Щербинского и Нежинского городищ, датируемых временем позже III в. н. э. Отсутствуют гладкостенные сосуды развитых форм с разнообразными орнаментами, выполненными позднего типа штампами, отпечатками перевитой на палочке веревочки и др., хорошо представленные в верхних слоях Троицкого городища и на всех предлагаемых в качестве эталонов памятниках. На Сетунском городище нет лощеной посуды и соответствующих ей форм гладкостенной, также характерных для комплексов верхних слоев Троицкого и Щербинского городищ, известных по Нежинскому, Михайловскому и Кузнечикам. Подобная керамика распространяется в Подмо-

сковье с IV в. н. э. Из сказанного следует, что Сетунское городище должно быть датировано временем от первой половины I тысячелетия до н. э. (примерно VII—VI вв.) — по III в. н. э. По-видимому, в III в. н. э. жизнь на нем была прекращена и возобновилась лишь в значительно более позднее время, о чем свидетельствует славянская круговая керамика. При анализе сетунской керамики мы ограничились сравнением только с приведенными в качестве эталона памятниками. Можно было бы добавить к этому еще ряд сравнений с другими синхронными городищами, однако целью этой работы является доказательство возможности определения хронологии дьяковских городищ по составу керамики, пользуясь предложенными данными.

И. Т. НИКУЛИЦЭ, Э. А. РИКМАН
МОГИЛЬНИК ХАНСКА-ЛУТЭРИЯ II
ПЕРВЫХ СТОЛЕТИЙ н. э. (МОЛДАВИЯ)

(к вопросу о предчерняховских памятниках)

Могильник находится на западной окраине с. Ханска Котовского р-на МССР на возвышенном мысу, образуемом соединением двух долин, на территории глинница (Лутэрия)¹. Среди более ранних могил рассеяны погребения первых столетий н. э. Их описания здесь и приводятся. Нумерация всех захоронений сплошная.

Погребение 12. На глубине 0,25 м на площади 1,0 × 0,55 м находились кальцинированные кости, куски древесного угля, несколько обломков лепного сосуда и два фрагмента ручек бронзового импортного сосуда (рис. 48, 1, 2). Одна ручка, очевидно, ведра или ситуты, овальная в сечении, снабжена для прикрепления вырезом и украшена продольными каннелюрами, завершающимися пальметкой.

Погребение 14. На глубине 0,15 м на площади 1,4 × 1,2 м открыты кальцинированные кости, уголь, а на глубине 0,23 м обломки ручек, стенок и верхних краев деформированных и оплавленных в огне бронзовых сосудов, в том числе утолщенный загнутый край ведра или котла и ручка (?) (рис. 48, 3).

Наибольший интерес представляют девять обломков декоративных ручек, очевидно, располагавшихся на туловах сосудов. Они оформлены в виде стеблей, покрытых продольными каннелюрами, и бутонов, на которых лепестки выделены желобками или разрезами. Боковые и нижняя стороны плоские, на нижней стороне — следы припаивания (рис. 48, 5, 6). Найдены обломки и других декоративных ручек, овальных в сечении с орнаментом в виде пальметок (рис. 48, 7). Среди бронзовых изделий было ведро с ручкой, от которой сохранились три фрагмента. Концы ручки загнуты для продевания в ушки ведра и имели форму лебедьих голов. На ручке выгравированы римские цифры IX и XI (рис. 48, 4). Найдено много фрагментов резко отогнутого к низу верхнего края бронзового сосуда. Образовавшаяся вертикальная плоскость украшена орнаментом из полос ов, жемчужника и валика между ними (рис. 48, 8). Среди многочисленных обломков бронзовых стенок наиболее примечателен фрагмент с орнаментом в виде трех врезных параллельных линий. Судя по различному оформлению обломков, при погребенном было по крайней мере два бронзовых сосуда.

В погребении были четыре бронзовые поделки в виде усеченных кону-

¹ Раскопки этого памятника в 1967—1969 гг. производились под руководством И. Т. Никулицэ. В 1968—1969 гг. в раскопках принимал участие Э. А. Рикман. Доклад о памятнике был сделан авторами 5 мая 1969 г. на заседании сектора скифосарматской археологии ИА АН СССР.

Рис. 48. Ханска-Лутэрия.
Предметы из погребений

- 1, 2, 4—7 — обломки бронзовых ручек;
3 — край бронзового ведра;
8 — край бронзового сосуда;
9—11 — бронзовые декоративные детали.
1, 2 — из погребения 12;
3—8, 10, 11 — из погребения 14;
9 — из погребения 25



Рис. 49. Ханска-Лутэрия.
Предметы из погребений

- 1 — железный наконечник дротика;
2 — бронзовый пицет;
3 — стальной жетон;
4 — железный наконечник копья, обломки кинжала и бронзового сосуда;
5 — железный наконечник стрелы;
6 — железный ушбон;
7 — костяная ручка ножа;
8 — рыболовный крючок;
9 — прясло;
10 — гончарная миска;
11 — глиняная поделка;
12 — сфероконическая глиняная поделка;
13 — бронзовые иглы;
14 — фибула;
1—8 — из погребения 14;
9—14 — из погребения 16

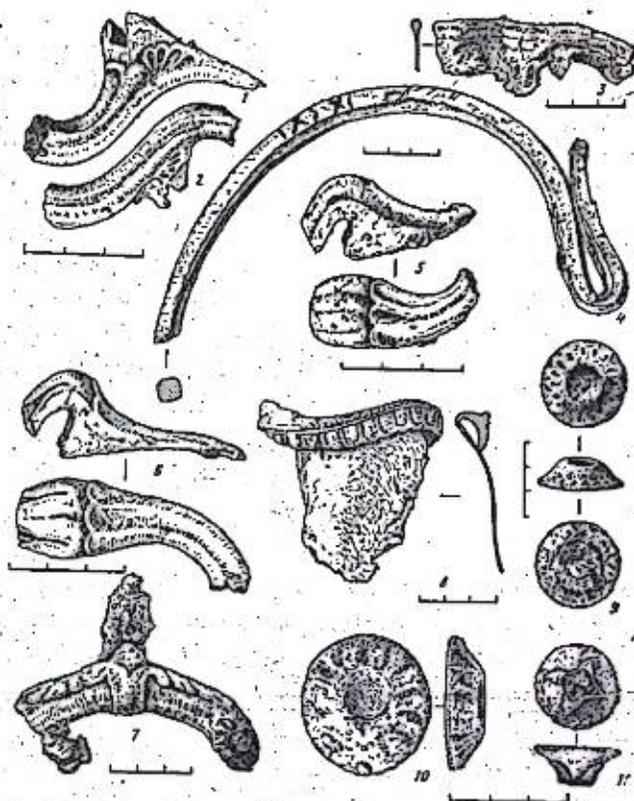
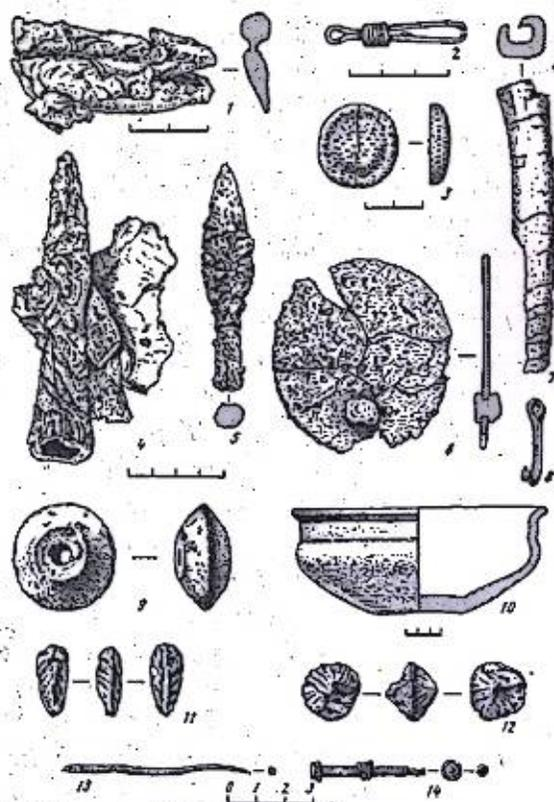

сов. Три из них на выпуклой стороне украшены розеткой, посередине — вдавление (рис. 48, 10, 11).

Под перечисленными предметами находилось железное оружие, деформированное в огне погребального костра. Сохранилось пять наконечников: стрел (рис. 49, 5), втульчатых копий и дротика (рис. 49, 1) (три целых, остальные — в виде фрагментов). Одно копье приварилось к железному кинжалу, а оба предмета прикипели к бронзовому сосуду (рис. 49, 4). Среди оружия были две круглые железные пластинки (умбоны?), одна из которых с заклепкой (следы ремонта?) (рис. 49, 6) и костяная рукоятка ножа (рис. 49, 7).

В инвентаре находились также бронзовые туалетный пинцет (рис. 49, 2) и рыболовный двуручный крючок (рис. 49, 8) из четырех-гранной в сечении проволоки. На глубине 0,35 м были найдены два куса разрубленного браслета из круглого в сечении золотого дрота, плосковыпуклый стеклянный жетон фиолетового цвета (рис. 49, 3) и несколько пастовых оплавленных бусин, в том числе обломки черной пастовой бусины с белой, красной и синей инкрустацией.

Среди остатков кремации было несколько десятков фрагментов мисок и горшков. Различаются лепные горшок и миска, восемь круговых сосудов — серых и красных гладких (лощенных) и шероховатых. Представлены главным образом круговые широкие миски с плоскими горизонтальными свертками венчиками (рис. 50, 14), округлыми боками с орнаментальными валиками при переходе к высокой горловине, плоскими днищами (рис. 50, 15, 16). Среди кальцинированных костей были также обломки лепного сосуда, видимо, урны. Там находились куски обожженной глины.

Погребение 16. На глубине 0,15—0,25 м обнаружены кальцинированные кости и обломки керамики на площади 0,8 × 0,75 м. Здесь же найдены обломок серебряной позолоченной фибулы (рис. 49, 14), бронзовая игла (рис. 49, 13), усеченно-биконическое глиняное пряслице (рис. 49, 9), гладкая серая (в изломе красная) миска с высокой вертикальной горловиной, округлобокая, плоскодонная, с характерным перегибом на стыке горла и тулова (рис. 49, 10). Кроме того, найдены обломки другой серой гладкой миски, двух красных плоских днищ, красной шероховатой миски, серого шероховатого сосуда, венчика лепного горшка. Под обломками керамики лежали сфероконическая керамическая фигурка и семь обломков таких же фигурок. С одной стороны они сморщены, а с другой нанесен врезной линией орнамент в виде двух групп взаимоперпендикулярных линий (рис. 49, 12). Кроме того, найдена керамическая фигурка в форме зерна с продольными валиками и нарезными линиями в виде елочки по бокам (рис. 49, 11). Судя по находке пряслица, погребение женское.

Погребение 25. На глубине 0,20 м на площади 0,4 × 0,6 м — скопление кальцинированных костей, угля и фрагменты лепного сосуда красноватого цвета. Неподалеку найдена бронзовая усеченно-коническая поделка (рис. 48, 9).

Погребение 26. На глубине 0,4 м на площади 0,85 × 0,5 м кальцинированные кости, несколько обломков лепного сосуда, куски угля и обожженной глины. Среди костей обнаружено семь глиняных сфероконических фигурок (рис. 50, 1) и фрагмент овальной зернообразной глиняной фигурки с продольным валиком и нарезными линиями, расположенной елочкой по сторонам (рис. 50, 2). Найдены также обломок костяного гребня, фрагменты деформированных в огне стеклянных бус, черная пастовая подвеска на бронзовой петле (рис. 50, 3), кусочки бронзы, шлак зеленого цвета с включениями бронзы.

Погребение 28. На глубине 0,4 м на площади 0,35 × 0,30 м — кальцинированные кости и фрагменты лепного сосуда, из которых один с орнаментом в виде валика. Под костями находилась бронзовая пластинка

Рис. 50. Ханска-Лугэрия.
Предметы из погребений

- 1 — сфероконическая фишка;
 - 2 — овальная фишка;
 - 3 — пастовая подвеска;
 - 4 — бронзовая пластинка от замка;
 - 5 — пастовая подвеска;
 - 6 — сфероконическая фишка;
 - 7 — железный гвоздь;
 - 8 — бронзовый нож;
 - 9 — пряслице;
 - 10 — железный гребень;
 - 11 — подвеска на черной нити;
 - 12 — зеленая стеклянная бусина;
 - 13 — фрагмент венчика гончарной миски;
 - 14 — днище гончарных мисок;
 - 15 — лепной горшок;
 - 16 — латная миска.
- 1—3 — из погребения 26;
4—8 — из погребения 28;
9—12 — из погребения 33;
13 — из грунта могильника;
14—16 — из погребения 14;
17 — из погребения 50;
18 — из погребения 52



Рис. 51. Ханска-Лугэрия.
Предметы из погребений

- 1 — обломок сосуда;
 - 2 — миска (реконструкция);
 - 3 — пряслице;
 - 4 — бронзовое кольцо;
 - 5 — обломок костяного гребня;
 - 6 — бронзовые заклепки;
 - 7, 8 — обломки стеклянного кубка;
 - 9—12 — пряслица;
 - 13, 14 — обломки стеклянного кубка;
 - 15 — железная пластинка;
 - 16 — миска;
 - 17 — серебряная ручка гребня;
 - 18 — железная подвеска-ведерочко;
 - 19 — обломок сосуда.
- 1 — из погребения 49;
2, 3 — из погребения 50;
4—10 — из погребения 51;
11—15 — из погребения 52;
16, 17 — из погребения 54;
18, 19 — из грунта могильника

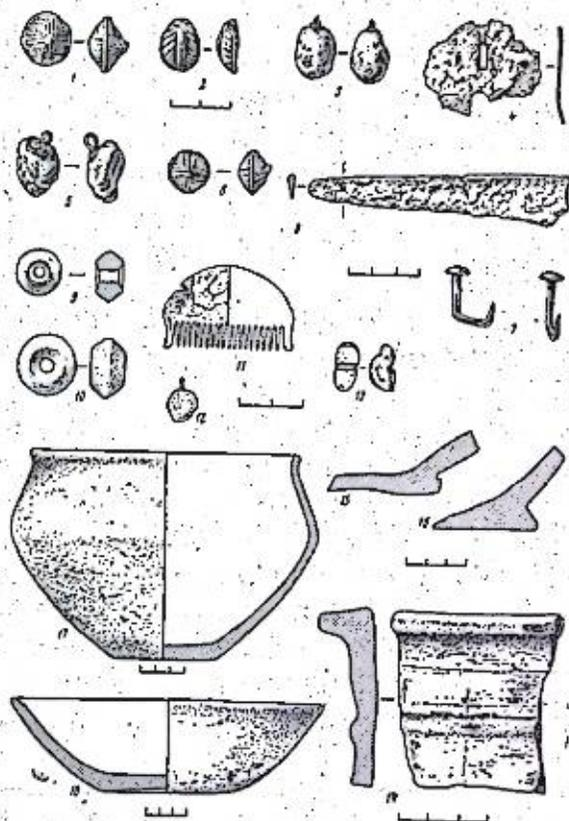
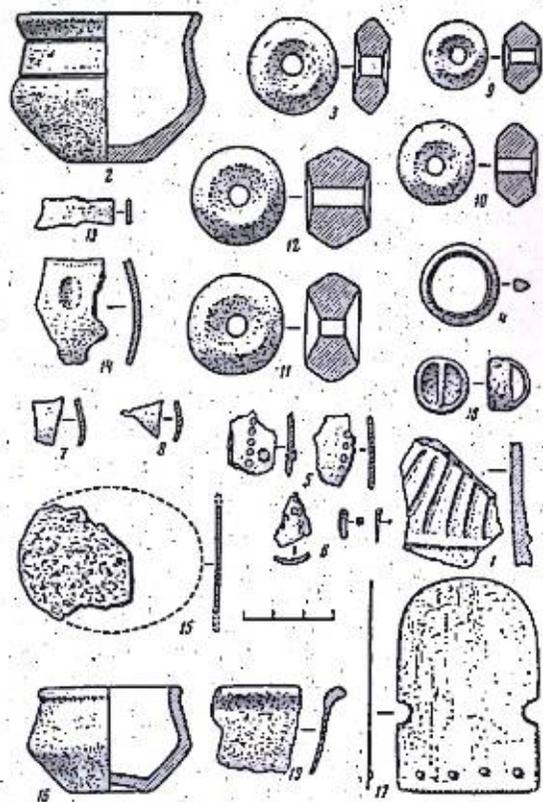

от замка шкатулки с прямоугольным отверстием для ключа и дырочкой для заклепки (рис. 50, 4). Найдены также пастовая подвеска с бронзовым ушком (рис. 50, 5), сфероконическая глиняная фишка (рис. 50, 6), железные изогнутые гвозди (от шкатулки) (рис. 50, 7) и бронзовый однолезвийный нож (рис. 50, 8).

Погребение 33. На глубине 0,2 м, на площади $0,8 \times 0,2$ м — кальцинированные кости, обломки двух гончарных сосудов. Миска, видимо, небольшая, тонкостенная, представлена фрагментами стенок, венчика и дна красновато-серого цвета, обжиг сквозной равномерный, глина хорошо отмучена. Обломками стенок и венчика представлен второй такой же сосуд. Кроме того, найдено несколько фрагментов лепного сосуда. Среди костей были два усеченно-биконических пряслица со вдавленными основаниями (рис. 50, 9, 10), железный гребень с полукруглой спинкой (рис. 50, 11) и подвеска из черной пасты на бронзовом ушке, особенно сильно обгоревшая (рис. 50, 12).

Погребение 36. На глубине 0,3 м, на площади $0,2 \times 0,3$ м — кальцинированные кости и обломки керамики: три обломка стенок тонкостенного серого гладкого гончарного сосуда и дна на кольцевом поддоне.

Погребение 38. На глубине 0,45 м, на площади $0,2 \times 0,3$ м — кальцинированные кости и фрагменты керамики: лепного сосуда желто-коричневого цвета (в изломе черного) из глины с примесью шамота и гончарного сосуда красновато-серого цвета из хорошо отмученной глины.

Погребение 42. На глубине 0,5 м, на площади $0,65 \times 0,4$ м — кальцинированные кости и шесть фрагментов гончарной керамики красно-желтого цвета.

Погребение 49. На глубине 0,20 м — несколько фрагментов керамики, среди которой два обломка кальцинированных человеческих костей. Керамика гончарная светло-красного и серого цвета. Глина хорошо отмучена с примесью песка, обжиг равномерный (рис. 51, 1).

Погребение 50. На глубине 0,40 м — скопление фрагментов керамики, в котором различаются четыре раздавленных сосуда: одна лепная урна (рис. 50, 17), среди фрагментов которой были кусочки кальцинированных человеческих костей. Сосуд этот имеет слабо отогнутый венчик, обжиг неравномерный, цвет желтоватый. К востоку от урны находилась половинка маленькой серой шероховатой гончарной миски (рис. 51, 2). От третьего гончарного сосуда сохранилось несколько фрагментов серого цвета. От четвертого — розового цвета дна и слабо отогнутый венчик. Среди керамики был древесный уголь и уплощенное усеченно-биконическое пряслице (рис. 51, 3).

Погребение 51. На глубине 0,40 м, на площади $0,25 \times 0,16$ м — скопление кальцинированных костей и фрагментов керамики, среди которых находились бронзовое кольцо (рис. 51, 4), обломки костяного гребня с циркульным орнаментом (рис. 51, 5), скрепленного бронзовыми заклепками (рис. 51, 6), осколки стеклянного сосуда (рис. 51, 7, 8), несколько оплавленных стеклянных бусин, обломки красного гончарного сосуда. Над костями находились два глиняных пряслица (рис. 51, 9, 10).

Погребение 52. На глубине 0,40 м, на площади $0,20 \times 0,15$ м — скопление кальцинированных костей и фрагментов четырех сосудов: лепной миски светло-желтого цвета (рис. 50, 18), гончарного большого сосуда с орнаментальным валиком при переходе от шейки к плечикам и отогнутым наружу венчиком, небольшого сосуда серого цвета, сероглиняной миски с Г-образным венчиком. В погребении найдены также два усеченно-биконических пряслица: первое изготовлено из хорошо отмученной глины с примесью песка, обжиг равномерный, цвет желтовато-серый (рис. 51, 11); второе с шероховатой поверхностью изготовлено из хорошо отмученной плиты с примесью песка и шамота, цвет светло-красный (рис. 51, 12).

Там же находились два фрагмента стеклянного кубка, один из которых орнаментирован овалами (рис. 51, 13, 14), обломок овальной железной пластины с заклепкой (рис. 51, 15), три гвоздя, один со шляпкой, кусок Г-образно изогнутой проволоки (заклепки?) с остатком железной пластины, кусочек цветного металла ($1,5 \times 2 \times 0,3$ см), оплавленный и покрытый шлаком.

Погребение 54. На глубине 0,35 м, на площади $0,4 \times 0,3$ м — кальцинированные кости и керамика. Острорезберная почти биконическая гончарная мисочка серого цвета из хорошо отмученной глины равномерного обжига (рис. 51, 16) лежала вверх дном и была заполнена кальцинированными костями. Второй круговой сосуд серого цвета и равномерного обжига был изготовлен из хорошо отмученной глины с примесью песка, венчик его немного отогнут наружу. Третий круговой сосуд представлен фрагментами венчика и стенок. Четвертый сосуд — лепной, желтоватого цвета представлен фрагментами стенок из плохо отмученной глины с примесью шамота.

Среди кальцинированных костей найдена фигурная серебряная пластина с четырьмя отверстиями и легкой нарезкой по краю. Пластина — половинка ручки гребня, нарезка возникла при прорезке костяных зубьев, зажатых между двумя такими пластинами (рис. 51, 17).

В северо-западной части могильника на глубине 0,4 м найдена железная подвеска (рис. 51, 18). В других местах найдены крупная стеклянная бусина (рис. 50, 13) и обломок лепного сосуда (рис. 51, 19).

Описанные погребения первых столетий н. э. имеют черты сходства с погребениями черняховской культуры, но и отличаются от них. Сначала рассмотрим черты сходства.

В погребениях, залегающих на глубине 0,15—0,50 м в черноземе и не пробивавших материковый суглинок, не прослеживались ямы. Кремация происходила в стороне от могильника, причем покойные сжигались в одежде с украшениями, бытовыми предметами и орудиями труда (иглы, пряслица, рыболовный крючок и т. д.). Погребения представляли собой овальные в плане скопления кальцинированных костей, керамики, древесного угля и предметов, побывавших в погребальном костре в момент кремации.

В могилы положено относительно мало керамики. В семи погребениях было по одному сосуду, в одном — два, в одном — три, в трех — по четыре сосуда. Только в погребениях 16 и 14 находилось соответственно 7 и 10 сосудов. В трех погребениях была только гончарная посуда, в семи погребениях гончарная посуда сочеталась с лепной, а в четырех других погребениях была только лепная керамика. Как правило, сохранились небольшие фрагменты посуды и трудно определить, остатки ли это разбитых урн или следы трезны с ритуальным битьем посуды. Последнее наиболее вероятно для погребений 14 и 16 с большим числом сосудов и погребений 26, 28, 38, 42 и 50—52, лежавших на сравнительно большой глубине, при которой невозможно было разбить сосуды при пахоте. Обряд трупосожжения в могильнике Ханска-Лутэрия отличается от такового у гетов IV—III вв. до н. э. и похож на черняховский.

В Ханске-Лутэрия найдены типичные для могильников черняховской культуры предметы: бронзовый туалетный пинцет и плосковыпуклый стеклянный фиолетовый жетон (погребение 14), железный гребень с полукруглой спинкой (погребение 33), костяные гребни (погребения 26 и 51), стеклянные сосуды в обломках, в частности с шлифованными овалами (погребения 51 и 52), бронзовая пластина замка шкатулки (погребение 28). В грунте на территории могильника были найдены зеленая стеклянная крупная бусина и железная подвеска-ведерко. Аналогичные встречены в могильниках черняховской культуры².

² Э. А. Рикман. Памятник эпохи великого переселения народов. Кишинев, 1967, рис. 49.

Менее типичны для черняховской культуры обнаруженные кроме Ханска-Лутэрия только в могильнике Рыжевка III—IV вв. н. э.³ сфероконические фишки — принадлежности игры (погребения 16, 26 и 28). Зерновидные и овальные фишки (погребения 16 и 26) в могильниках черняховской культуры ранее вообще не встречались.

Гончарная и лепная посуда из Ханска-Лутэрия технологически сходна с керамикой черняховцев. Среди гончарной — имеются те же группы, что и в керамике черняховцев: серые и красные гладкие (лощенные), серые и красные шероховатые сосуды⁴. Идентична черняховским мискам серая шероховатая мисочка из погребения 54.

Наиболее распространен тип широкой гончарной миски с горизонтальным сверху венчиком, высокой вертикальной горловиной, с валиком при переходе от горловины к округлым бокам, с плоскими днищами или с кольцевыми поддонами. Как известно, миски с венчиками упомянутой формы типичны для керамики черняховской культуры.

Рассмотрим теперь те черты, в которых проявляются отличия могильника Ханска-Лутэрия от типичных кладбищ черняховской культуры. Такова, например, миска, относящаяся к группе серой гладкой посуды, с округлыми боками из погребения 16. На стыке горла и тулова — характерный перегиб. Стилистически этой миске близок серый шероховатый горшочек из погребения 50. Этот тип сосудов не имеет прямых аналогий в посуде черняховцев Поднестровья. Пожалуй, стилистически наиболее близки этим сосудам миски из карпо-дакийских могильников II—III вв. н. э. из румынской Молдовы⁵.

Могилы из Ханска-Лутэрия отличаются от погребений могильников черняховской культуры Днестровско-Прутского междуречья значительным процентом лепной посуды (25 гончарных сосудов и 12 лепных). Не типичны для памятников черняховской культуры Поднестровья и формы лепной керамики: широкий низкий реберчатобочий горшок со слабо выраженным венчиком (погребение 50) и широкая низкая миска (погребение 52). Аналогичный горшок обнаружен, однако, в погребении в Горке Полонке на Волини, относимом ко II в. н. э.⁶, в Косановском могильнике⁷ и в Дитынычах⁸.

Обратимся и к другим чертам различий между могильником Ханска-Лутэрия и кладбищами черняховцев. Таково наличие моноритуализма — трупосожжения, которое в качестве единственного вида погребального обряда не типично для черняховской культуры Днестровско-Прутского междуречья. Таково скопление импортных изделий в некоторых могилах.

В погребениях 12 и 14 были остатки бронзовых сосудов, ведерок, котлов или ситул, побывавших в погребальном костре, затем разрубленных и в виде обломков сброшенных в могильные ямы. Орнамент в виде ов, встреченный на сосудах из Ханска-Лутэрия, доживает на импортных бронзовых чашах, ковшах и патерах до рубежа н. э.⁹ и даже до II в. н. э.¹⁰ Аналогично ручке ведра находим в могильнике черняховской культуры Ко-

саново¹¹. Бронзовые усеченные конусы, три из которых украшены розеткой, имеют декоративное значение. Возможно, эти предметы из погребений 14 и 25, а также декоративные ручки украшали некогда деревянные ларцы. Шкатулки с внутренними замками, покрытые декоративными конусами, были известны в античном мире, иногда их помещали в могилы¹².

В погребении 14 был комплект оружия. Обилие оружия сближает погребение 14 с предчерняховскими сарматскими могилами на территории Днестровско-Прутского междуречья. Для погребений черняховской культуры нетипично большое количество оружия. Нетипичными для черняховской культуры являются и сферические каплевидные подвески из черной пасты на бронзовых ушках (погребения 26, 28 и 33). В погребениях могильника нет характерных для черняховской культуры находок: бус, фибул и т. д.

Об иной, по сравнению с классическими черняховскими, дате памятника говорят, как будто, датирующие материалы: фибула, относящаяся ко времени со второй половины II в. н. э.¹³, гребень раннего типа, который аналогичен по форме одночастным костяным гребням и потому датируется III в. н. э.¹⁴, бронзовые сосуды с орнаментом в виде ов, не встречающимся позднее II в. н. э. Вместе с тем стеклянные жетон¹⁵ и кубки¹⁶, пинцет, подвеска-ведерко¹⁷, сфероконические керамические фишки относятся к III—IV вв. н. э.

Все данные вместе взятые как будто свидетельствуют, что могильник Ханска-Лутэрия относится ко времени, близкому, но несколько более раннему, чем классические памятники черняховской культуры (Будешты, Малаешты и т. д.), вероятно, ко II—III вв. н. э.

По крайней мере пять погребений с пряслицами являются женскими. Привлекают особое внимание могилы 12 и 14, где, судя по богатству сопровождающего покойных инвентаря, были похоронены представители племенной знати, и могила 33 — «ткачихи» с двумя пряслицами и железным гребнем¹⁸.

Могильник Ханска-Лутэрия представляет собой новое явление среди предчерняховских памятников первых веков н. э. в Днестровско-Прутском междуречье, отличаясь от позднесарматских предчерняховских могильников.

³ Любезное сообщение В. В. Кротова. Найдены при раскопках 1966—1967 гг.

⁴ Э. А. Рикман. Указ. соч., стр. 19.

⁵ J. Jóniđá si V. Ursache. Noi date arheologice privind riturile funerare la carpo — daci. SCIV, t. 19, 2. București, 1968, p. 28, fig. 6, 2, 3.

⁶ М. Ю. Браичевский. Погребение в Горке-Полонке на Волини. МИА, № 116, 1964, стр. 175, рис. 1, 4.

⁷ Н. М. Кравченко. Косановский могильник. «История и археология юго-западных областей СССР начала н. э.». М., 1967, табл. VI, 2.

⁸ М. Ю. Смішко, І. К. Спешніков. Могильник III—IV століть н. е. у с. Дитиничі Ровенської області. МДАПВ, 3. Київ, 1961, рис. 1, 1; 7, 3 и т. д.

⁹ С. И. Капошина. Итальянский импорт на Нижнем Дону. ЗОАО, т. 2 (35), 1967, стр. 233, рис. 4, 2, 6.

¹⁰ К. И. Журавлев. Икономическое положение в Тракия и Мизия и торговские им отношения с Италия през I—II в. от н. э. София, 1966, рис. 36.

¹¹ Н. М. Кравченко. Косановский могильник, рис. 12.

¹² A. Radnóti. Möbel- und Kästchenbeschläge, Schlosser und Schlüssel, Budapest, 1957, рис. 5.

¹³ Определена А. К. Амброзом.

¹⁴ Г. Ф. Никитина. Гребни черняховской культуры. СА, 1969, № 1, стр. 147, 154.

¹⁵ В. В. Кротова. Римские импортные изделия в Восточной Европе. САИ, вып. Д1—27, 1970, стр. 41.

¹⁶ A. Kisa. Das Glas im Altertume. Bd. III. Leipzig, 1908, стр. 904, 906, рис. 376, 378.

¹⁷ А. Т. Браичевская. Черняховские памятники Надпорожья. МИА, № 82, 1960, стр. 174.

¹⁸ Э. А. Симонович. Железные гребешки с поселений черняховской культуры. «Славяне и Русь». М., 1968, стр. 177.

Г. М. МЕЛЕНТЬЕВА

КУРГАН ПОЗДНЕСАРМАТСКОГО ВРЕМЕНИ
НА НИЖНЕМ ДОНУ¹

В 1962 г. Кобяковской экспедицией ЛОИА под г. Новочеркасском был раскопан курган позднесарматского времени — первый на Нижнем Дону курган этого периода, по характеру могильного сооружения отличающийся от традиционных могильных сооружений сарматских племен Подонья². Курган 4 входил в группу курганов, расположенную на второй надпойменной террасе, между станицами Кривенской и Заплавской.

Насыпь кургана высотой 1,85 м, диаметром 42 м, с одинаковыми по крутизне и протяженности склонами, состояла из темного гумуса. Под ней на погребенной почве вокруг входного колодца катакомбы лежал выкйд из могилы — слой желтоватого суглинка, толщиной до 0,50 м (рис. 52).

Погребальное сооружение — это просторная катакомбная камера с вертикальным входным колодцем, правильно-округлым в плане, расширяющимся книзу, с плоским дном. Глубина колодца 3,75 м, диаметр дна 2,00 м. В северной стенке колодца — входное устье камеры, шириной 0,70 м. В рыхловатом заполнении встречались небольшие ислевшие обломки дерева, возможно, остатки перекрытия.

Камера — прямоугольная в плане, с округленными углами; стенки слегка наклонены внутрь. Пол ниже дна колодца на 0,50 м. Размеры камеры: 2,90×2,65 м, высота стенок 0,90—1,00 м. Потолок обрушился, сохранились лишь незначительные участки в углах, не позволяющие судить о характере свода (рис. 52). Погребение разрушено грабителями, грабительский ход вырыт с юго-восточного склона насыпи в направлении могилы. Максимальная высота хода 1,20—1,30 м.

В юго-западной половине камеры, на дне и в слое заполнения, достигающем толщины 0,20 м, лежали разрозненные кости человеческого скелета и остатки инвентаря³ (рис. 53). Наиболее интересны следующие находки: глиняный кувшин, стеклянный сосуд, костяной гребень и бронзовая пряжка. Кроме того, найден фрагмент лепного горшка и маловыразительные обломки железных предметов⁴.

Глиняный кувшин представляет плоскодонный сосуд с высоким горлом, край которого отогнут наружу, и низким широким туловом биконической формы. Высота сосуда 11,5 см, диаметр дна 4,5 см, диаметр горла 9,5 см (рис. 54). Горло отделено от остальной части сосуда слабо намеченным уступчиком. В средней части тулова прикреплена маленькая петле-

¹ Доклад на заседании группы Античной археологии ЛОИА 23 января 1969 г.

² Экспедиция возглавлялась С. И. Капошиной. Пользуюсь случаем выразить С. И. Капошиной благодарность за любезное разрешение опубликовать материалы. Полевой документации курган имеет № 4.

³ Фрагментированные предметы удалось почти полностью реставрировать.

⁴ Находки из кургана 4 хранятся в Ростовском областном музее краеведения.

Рис. 52. Курган 4, план и разрез



Рис. 53. Курган 4, погребение, план и разрез

видная ручка с налетом сверху. Верхняя часть тулова украшена пятью треугольниками, заполненными вертикальными рядами углублений, напесенных гребенкой. Треугольники оконтурены узкими лощеными полосками. На ручке сосуда — три параллельные линии аналогичного штампа. Сосуд оригинален и по форме и по характеру орнамента; аналогии ему найти не удалось.

Бронзовая пряжка — калачиковидная, с подвижным язычком. Концы дужки несколько сужаются к месту прикрепления язычка. Один конец язычка слегка загнут, другой образует петлю для закрепления на основании дужки. На нижней части язычка прочерчен орнамент в виде косоугольного крестика (рис. 54). Пряжки этого типа бытовали в течение длительного

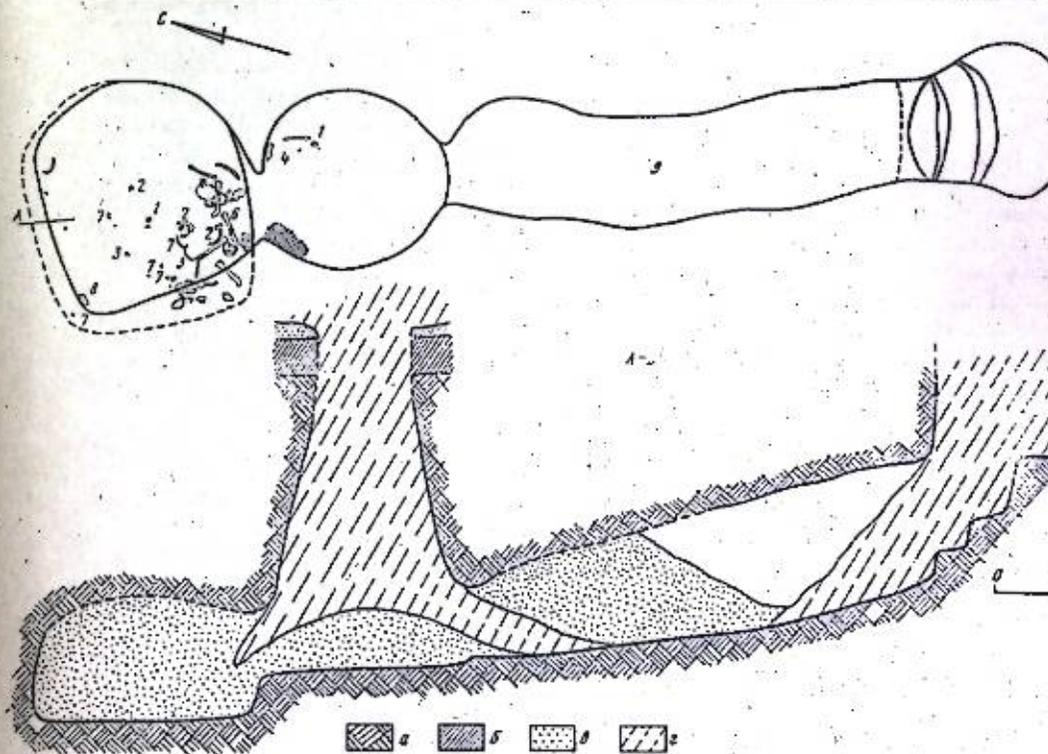
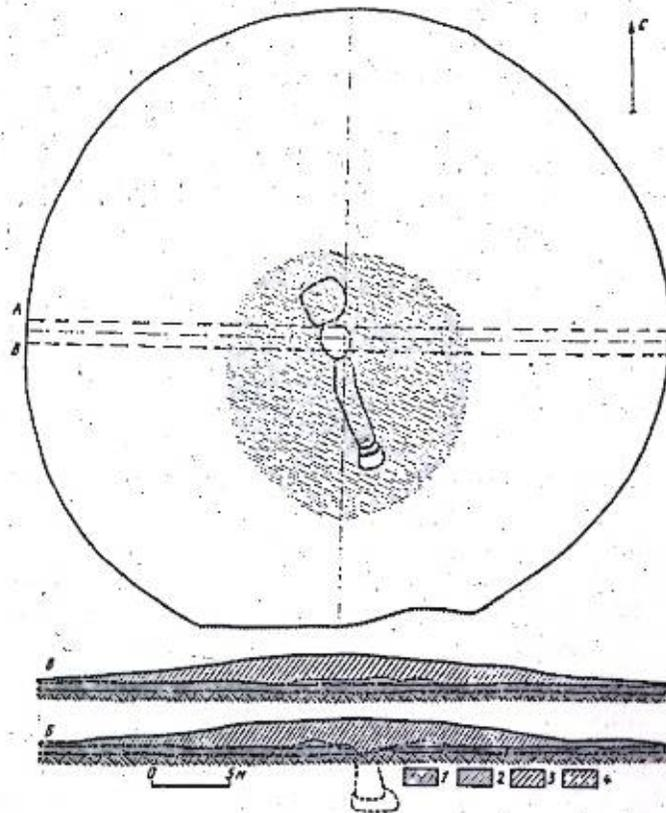

Рис. 54. Погребальный инвентарь.

периода. Наиболее близкие формы представлены памятниками III—IV вв. на широкой территории. Они встречены в позднесарматских курганах Заволжья⁵, в некрополе Фанагории⁶, на поселениях и могильниках черняховской культуры⁷.

Основу костяного гребня составляют отдельные пластины, скрепленные с обеих сторон цельными накладками при помощи бронзовых штифтов. Длина гребня 10,8 см, высота 3,3 см (до плечиков спинки), длина зубьев 2,0—2,3 см (рис. 54). Боковые накладки сохранились не полностью. Обломан также центральный выступ спинки, от него сохранилось лишь слегка возвышающееся основание, длина которого 4,3 см. Это позволяет реконструировать первоначальную форму спинки с полукруглой сильно выступающей средней частью (рис. 54). Место облома заглажено. Гребень находит близкие аналогии среди гребней черняховской культуры⁸. По классификации Г. Ф. Никитиной гребни со спинкой такой формы относятся к III типу трехчастных гребней и датируются IV в.⁹

⁵ И. В. Синицин. Археологические исследования Заволжского отряда (1951—1953 гг.). МИА, № 60, 1959, стр. 145, рис. 5.

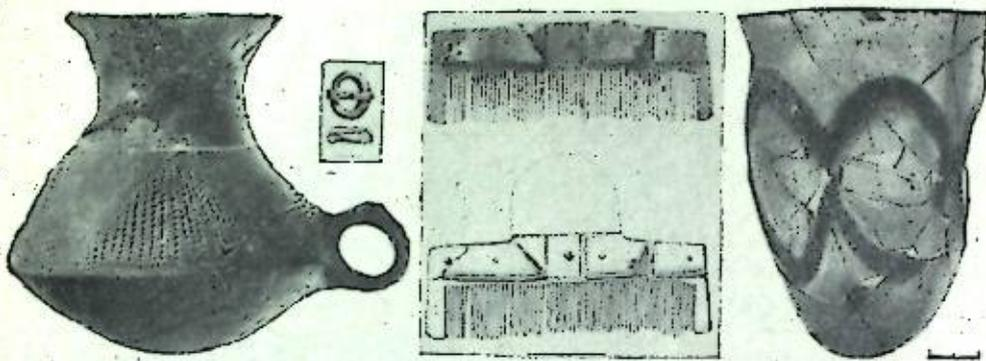
⁶ И. А. Марченко. Раскопки восточного некрополя Фанагории. МИА, № 57, 1956, стр. 124, рис. 5, 17.

⁷ Э. А. Симонович. Памятники черняховской культуры степного Поднепровья. СА, т. XXIV, 1955, стр. 300, рис. 13, 5, 6; Н. М. Кравченко. Косановский могильник. МИА, № 139, 1967, стр. 110, табл. X, 11; Э. А. Рикман. Памятник эпохи великого переселения народов. Кишинев, 1967, стр. 95, рис. 9, 18.

⁸ В. П. Петров. Черняховский могильник. МИА, № 116, стр. 111, рис. 13, 5, 6, 18, 19; Э. А. Рикман. Жилища Будештского селца. МИА, № 82, 1960, стр. 310, рис. 5, 8; Э. А. Симонович. Раскопки могильника у овчарни совхоза Преднепровского на Нижнем Днепре. Там же, стр. 265—266; стр. 302, рис. 17; Н. М. Кравченко. Косановский могильник. МИА, № 139, табл. XI, 1, 7, 8, 9.

⁹ Г. Ф. Никитина. Гребни черняховской культуры. СА, 1969, № 1, стр. 157—158, рис. 10—11, стр. 159.

В Западной Европе гребни этого типа появляются не ранее IV в. и продолжают бытовать до конца V в.¹⁰

Стеклообразный сосуд сделан из желтовато-зеленоватого стекла, в виде круглодонного кубка. Высота кубка 14,3 см, диаметр горла 10,4 см, толщина стенок 0,3 см (рис. 54). Верхний край сосуда немного утолщен и слегка отогнут наружу. По тулову кубок украшен стеклянными напаянными нитями синего цвета, образующими узор из пяти смыкающихся друг с другом овалов.

В Нижнем Подонье такого рода кубок найден впервые. Ранее лишь в Танаисе встречались единичные фрагменты стеклянных сосудов, орнаментированных напаянными нитями¹¹. Небольшие обломки сосудов с аналогичной орнаментацией найдены и при раскопках Пантикапея¹². Фрагментарность находок не позволяет судить ни о форме сосудов, ни об орнаменте в целом. Н. П. Сорокина отмечает, что «начало производства такого рода сосудов скорее всего связано с Востоком, но особого расцвета эта орнаментация достигла в кельтских мастерских III в.»¹³

Стеклообразные сосуды с орнаментом из напаянных нитей неоднократно встречались и среди памятников черняховской и синхронных ей культуры. Это преимущественно кубки различных вариантов. Круглодонные кубки удлиненных пропорций найдены в могильнике у с. Журавка и в погребении 13 Косановского могильника. Более приземистый кубок на кольцевом поддоне с двумя рельефными валиками под венчиком происходит из с. Бильче-Золотое Тернопольской области. Сосуд из некрополя Бизюкова городища выделяется маленькой ножкой. Орнаменты этих кубков также различаются по композиции. Датируются они преимущественно III в.¹⁴

На территории Польши, недалеко от Линовца в окрестностях Старогарда, при пахотных работах найдены в обломках два стеклянных кубка с напаянными нитями¹⁵. По форме они близки кубку из с. Бильче-Золотое, а по орнаменту аналогичны нашему кубку. Кубки из Линовца отнесены Эггерсом к группе стеклянных сосудов стадии В₂, которую он датирует II в.¹⁶ К. Маевский считает, что эти кубки наряду с другими стеклянными изделиями изготовлялись в александрийских и прирейнских мастерских; на территорию Польши в наибольшем количестве они попадали в III в.¹⁷ Сходные кубки с напаянными нитями известны в Венгрии, в частности из Бригеттио, где они найдены в могильнике, возникшем в 40—50-х годах IV в.¹⁸ Аналогичные нашему кубки имеются и среди стеклянных сосудов в венгерских могильниках Соб, Вардем, Гонград и др. Относятся они ко второй половине IV в.¹⁹

¹⁰ S. Thomas. Studien zu den germanischen Kämmen der römischen Kaiserzeit. Arbeits- und Forschungsberichte zur sächsischen Bodendenkmalpflege, 8. Leipzig, 1960, стр. 110, рис. 58; стр. 120, рис. 64.

¹¹ Н. П. Сорокина. Стеклянные сосуды из Танаиса, стр. 211, рис. 4, 2.

¹² Н. П. Сорокина. Стекло из раскопок Пантикапея. МИА, № 103, 1962, стр. 253, рис. 16, 2, 6.

¹³ Там же, стр. 234.

¹⁴ Э. А. Симонович. Стеклянные кубки из Журавки. КСИА, вып. 102, 1964, рис. 1, 2; Н. М. Кравченко. Указ. соч., стр. 132, табл. XVII, 4; А. Т. Смиленко. Про деякі датуючі речі в культурі поліс поховань. «Археологія», т. VI, 1952, стр. 63—62, табл. III, 5; В. И. Гошкевич. Древние городища по берегам низового Днепра. ИАК, вып. 47, 1913, стр. 135—136, рис. 36.

¹⁵ T. Wiczerowski. Grób ciałopalny z okresu rzymskiego w Linowcu, w pow. Starogardzkim (na Pomorzu). «Przegląd archeologiczny», V, 1936, стр. 187, рис. 3.

¹⁶ H. Eggers. Der römische Import im freien Germanien. Hamburg, 1951, табл. XIV, 188 а.

¹⁷ K. Majewski. Importy rzymskie na ziemiach słowiańskich. Wrocław, 1949, стр. 12, табл. XI, 6, 7.

¹⁸ L. Barkóczy. Die datierten Glasfunde aus dem 3—4 Jahrhundert von Brigetio. «Folia Archaeologica», XIX, 1968, стр. 69, рис. 37, 3.

¹⁹ Barkóczy L., Salamon A. Század végi és V század eleji Üvegletek Magyarországról. «Archeologiai Értesítő», 95, 1968, стр. 32, рис. 2; стр. 33, рис. 5, 2, 4.

Таким образом, рассмотренная группа стеклянных кубков с орнаментом в виде напаянных нитей относится преимущественно к III—IV вв.²⁰ Кубок из кургана 4 следует отнести к этой же группе стеклянных изделий, хотя полной аналогии он среди них и не находит. Датируется кубок, как и весь комплекс вещей из кургана 4, IV в. н. э.

Открытое на Нижнем Дону подкурганное катакомбное погребение, как говорилось, не характерно для традиционного устройства могил сарматского населения этой территории. Состав инвентаря также не позволяет отнести этот курган к группе сарматских памятников. Погребение отражает ту историческую обстановку в Причерноморских степях, которая сложилась в этой области в III—IV вв. н. э.

М. А. ТИХАНОВА

ГОНЧАРНЫЕ ПЕЧИ
НА ПОСЕЛЕНИИ У С. ЛЕПЕСОВКА

На поселении у с. Лепесовка Белогорского р-на Хмельницкой обл. СССР известны три гончарных печи, расположенные на разных участках поселения¹. Первая печь, вскрытая еще в 1905 г. Я. В. Яроцким и принятая им за ульевидное погребальное сооружение, находилась на береговом обрыве старого русла р. Горыни, в самой высокой его точке². Две другие печи открыты в 1960 г. на другом конце поселения на северо-западной его окраине, а исследованы в последующие два года работ экспедиции³. Если обнаруженная Я. В. Яроцким печь сохранилась плохо — верхняя часть ее обжигательной камеры частично разрушена, передняя обвалилась, то вновь открытые печи уцелели полностью до самого верха, включая и верхнее отверстие, и в этом прежде всего их исключительное значение и ценность (рис. 55).

Хорошо известно, что археологи-керамисты, специально занимающиеся изучением гончарного производства кельтов и римского времени, неизменно и единодушно утверждают, что «целиком сохранившихся печей до сих пор не найдено. Часто они разрушены вплоть до нижнего топочного помещения, большей частью раскопщик рад найти хотя бы часть решетки-руста с началом свода»⁴. Ни одной целиком сохранившейся гончарной печи не обнаружено ни в Западной, ни в Центральной Европе, нет их и в Северном Причерноморье⁵. Правда, за последние годы было открыто несколько гончарных печей, у которых сохранились их обжигательные камеры, хотя и не полностью, но в такой мере, что позволяют реконструировать первоначальный вид и конструкцию печи в их деталях. Это две печи в откры-

¹ Раскопки на поселении проводились Днестровско-Волынской экспедицией ЛОИА с 1956 по 1962 г.

² Я. В. Яроцкий. Некоторые памятники древности близ с. Лепесовки. ИАК, вып. 29, 1909, стр. 56—64, рис. 2; М. А. Тиханова. Культура западноукраинских областей в первые века н. э. МИА, № 6, 1941, стр. 262—265.

³ М. А. Тиханова. Днестровско-Волынская экспедиция 1960—1961 гг. КСИА, вып. 102, 1964, стр. 52; она же. Раскопки поселения у с. Лепесовки. Доклады и сообщения археологов СССР. «VII Международный конгресс доисториков и протонисториков». М., 1966, стр. 210. А. Т. Смиленко в статье, посвященной гончарным печам, синхронным с лепесовскими, насчитала в Лепесовке шесть печей (А. Т. Брайчевська. Найдавніші гончарні горни на східно-слов'янських землях. Нариси з історії техніки. Київ, 1956, стр. 143). Такое заключение основано на недоразумении. Считать обследованные Я. В. Яроцким четыре пода (а не пять, как пишет А. Т. Смиленко, пятый — яма) остатками гончарных печей нет никаких оснований. Об этом отчетливо говорит и сам Я. В. Яроцкий. Я. В. Яроцкий. Некоторые памятники..., стр. 59—60).

⁴ W. Lung. Zur vor- und frühgeschichtlichen Keramik in Kölner Raum. Kölner Jahrbuch für Vor- und Frühgeschichte. Köln, 1959, стр. 51.

⁵ Керамическое производство и античные керамические строительные материалы. САИ, вып. Г1-20, 1966, стр. 22—23, 25 и др.

²⁰ Датировка некоторых сосудов этой группы может быть уточнена: имеются в виду кубки из погребения 13 Косановского могильника и кубок из некрополя Бизюкова городища, вместе с которыми найдены трехчастные костяные гребни III типа, имеющие определенную дату — IV в.



Рис. 55. Гончарные печи Лепесовки

1 — печь; 2 — печь 2

той в 1961 г. гончарной мастерской на территории Румынии в Бутнарешти⁶, печь на поселении черняховской культуры у с. Будешты Криулянского р-на Молдавской ССР⁷, и, наконец, печь раннеримского времени (I—II вв.) на поселении у с. Шебастовцы в Словакии⁸. Любопытным вариантом подобных печей является и дошедшая до нас модель гончарной печи рим-

⁶ Gh. Bichir, Cuptoarele de ars ceramica din cadrul culturii Vrtișcoiu-Poieniști in atelier de olăria descoperit la Butnarești. SCIV, t. 17, 1966, стр. 489—509, рис. 3—11.

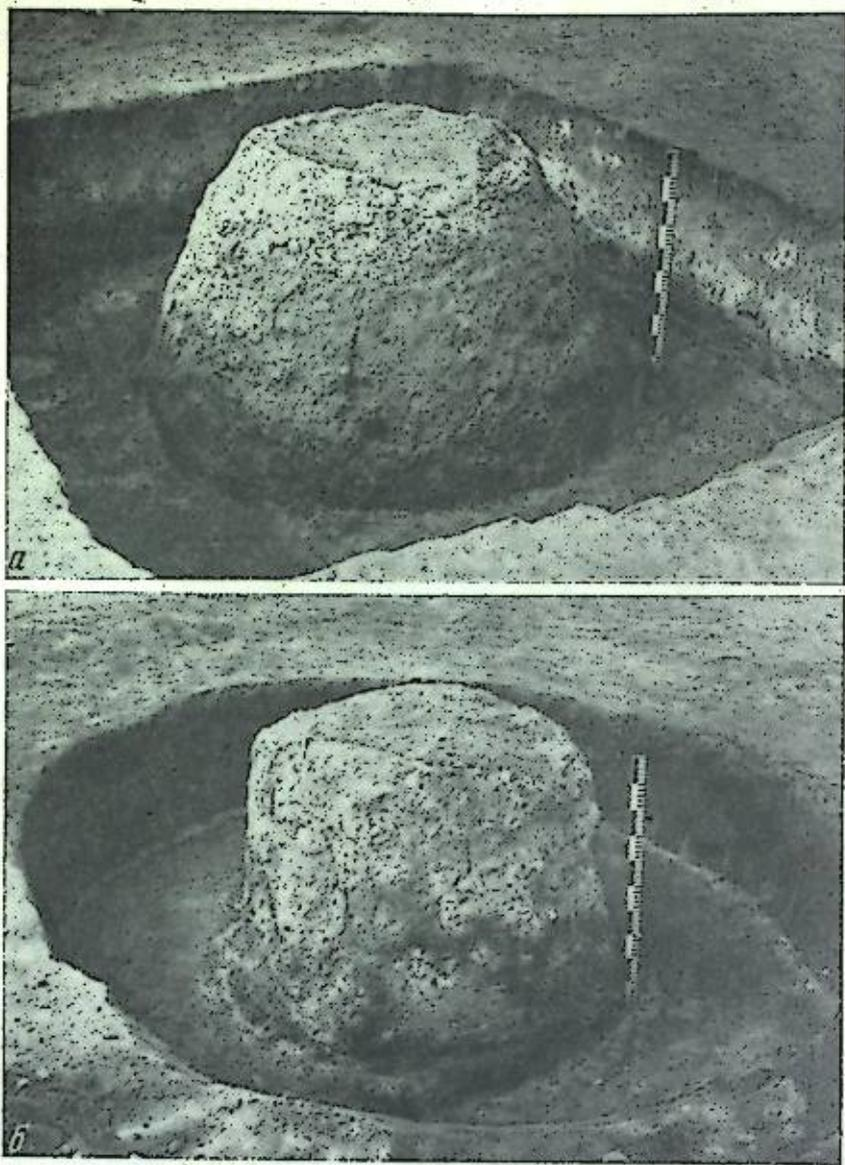
⁷ Э. А. Рикман. Памятник эпохи великого переселения народов. Кишинев, 1967, стр. 18—19; он же. Раскопки у с. Будешты. «Материалы и исследования по археологии Юго-Запада СССР и Румынской Народной Республики». Кишинев, 1960, стр. 199 и рис. 6, 7 на стр. 202.

⁸ H. Lamlová-Schmiedlová, Hrnčiarska dielňa doby rímskej v Sebastovcach. AR, 1962, N 6, стр. 800—814, рис. 260.

ского времени, найденная в Неймегене, на Нижнем Рейне (Нидерланды)⁹. Конструктивно, по плану и размерам печи на северо-западной окраине поселения в Лепесовке (1 и 2), расположенные на расстоянии 9 м одна от другой, аналогичны печи исследованной Я. В. Яроцким¹⁰. Они двухъярусной конструкции, округлые в плане, с нижней топочной и верхней обжигательной камерой, под-решетка которой с продухами покоилась на центральной опорной столбе. Верхняя обжигательная камера у печи 1 конусовидная, у печи 2 — почти цилиндрическая. Нижние части печей вырезаны в материковой глине, верхние сбиты из глины и обложены землей. Снаружи к печам примыкали припечные ямы; соответственно ориентации печей — к печи 1 с южной стороны, к печи 2 — с юго-западной. На прилегающем к печам с запада участке обнаружено сооружение округлой формы, где, вероятно, производилась подсушка сосудов, а также зеленоватой огнеупорной глины. Все эти объекты, очевидно, связаны с гончарными печами.

Исключительная сохранность печей объясняется, как нам представляется, прежде всего тем, что обе печи даже верхними своими частями лишь очень незначительно выступали над уровнем древней поверхности. Дополнительно их сохранности способствовал длительный перерыв в жизни поселения — с середины или конца IV в. вплоть до IX—X вв., когда жизнь возобновилась здесь снова, только на более южных участках поселения. Таким образом, печи оказались надолго как бы погребенными.

Наличие в Лепесовке нескольких гончарных печей, расположенных к тому же на разных концах поселения, не должно удивлять. Если даже не обращаться к таким примерам, как широко известный Иголомский гончарный центр в Польше или Берегшурань (Beregsurany), на самом пограничье Венгрии и Закарпатской обл. УССР у г. Берегова, где раскопками Д. Чаллаи вскрыто более 25 гончарных печей¹¹, или Блажице в юго-восточной Словакии с рядом печей¹², то в том же Поднепровье известен ряд пунктов с тремя печами в каждом из них. При этом следует учитывать, что ни одно из поселений, на которых были обнаружены гончарные печи, не было вскрыто полностью или даже в большей своей части. Так, три печи известны в Неслухове¹³ и в Луке-Врублевецкой¹⁴, а за пределами нашей страны в Румынской Молдове в Скейя-Сучава, где в 1959 г. были раскрыты две гончарные печи, а в 1965 г. обнаружена третья¹⁵. На ряде поселений гончарные печи выступают попарно, притом иногда с одной общей припечной ямой: в Среднем Поднепровье в Журавке¹⁶; в Румынии

⁹ P. Steiner. Ein Töpferofenmodell aus Nymegen. Römisch-germanischer Korrespondenzblatt, 1960, N 5, стр. 75—76, рис. 18.

¹⁰ Т. А. Тиханова. Культура западноукраинских областей, стр. 262—265.

¹¹ Szallany D., Csiszar A., Nemetik P. Beregsurany. — AE, t. 97, 1967, стр. 224. Материалы еще не опубликованы, но автору настоящей статьи удалось видеть в октябре 1969 г. все добытые материалы, равно как и ознакомиться с фотодокументацией; любезно показанной ему Д. Чаллаи в музее в г. Ньвередьхаза, за что приносим ему большую благодарность.

¹² J. Pastor. Sidlisko v Blažicach. AR, 1960, N 6, стр. 800—810; он же. Sidliskový výskum v Blažicach. Studijné zvesti Archeologickeho ústavu Slovenskej akademie vied, t. 6, 1961, стр. 83—122; он же. Blažice, Bohdanovce i Hranična pod Koszycami (wykopalka w latach 1963—1964). «Acta archaeologica Carpathica», t. VII, f. 1—2, 1965, стр. 87—94.

¹³ K. Hadaczek. Grabarka Niesluchowska. Teka konserwatorska, t. III. Lwów, 1901; L. Kozłowski. Zarys pradziejów Polski południowo-wschodniej. Lwów, 1939, стр. 99, рис. 9.

¹⁴ М. А. Тиханова. О локальных вариантах черняховской культуры. СА, 1957, № 4, стр. 181; И. Д. Зильманович. Гончарные печи Луки-Врублевецкой. КСИА, вып. 112, 1967, стр. 112—117.

¹⁵ Информация о них имеется в статье: Gh. Bichir. Cuptoarele de ars ceramica..., стр. 499.

¹⁶ Э. А. Сымонович. Гончарная мастерская III—IV вв. н. э. в Журавке. КСИА, вып. 107, 1966, стр. 117.



Рис. 56. План и разрез гончарной печи 1

1 — горелая земля; 2 — горелое дерево; 3 — обожженная глина; 4 — материк

Рис. 57. Лепесовка. План и разрез гончарной печи 2

1 — горелая земля; 2 — обожженная глина; 3 — материк

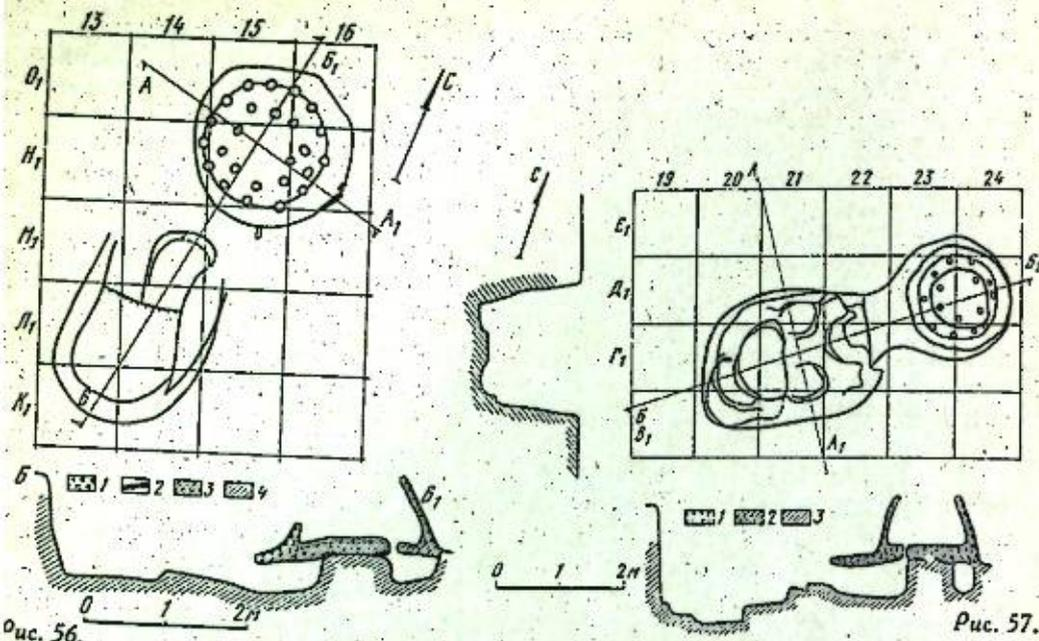
(в пределах той же Молдовы) в Трушешти («пе Куха»¹⁷), в юго-восточной Словакии в Шебастовцах-Барка¹⁸.

Не имея возможности в статье дать подробное описание и анализ каждой из печей, отсылаем к прилагаемой сводной таблице, в которой приводятся подробные данные о размерах всех трех печей и их отдельных частей — обжигательной и топочной камер и припечных ям (табл. 1) и остановимся лишь на некоторых общих чертах, характерных для печей 1 и 2 и на некоторых особенностях каждой из них (рис. 56 и 57).

Общим не только для лепесовских печей, но и для самого их типа — двухъярусные с центральным опорным столбом — является соотношение размеров нижней топочной камеры и верхней обжигательной; первая шире, вторая — уже¹⁹. Совпадают конструкции пода обжигательной камеры (ре-

шетки с продухами из глины на деревянном каркасе из сходящихся на опорном столбе перекрещивающихся плашек)²⁰, форма опорного столба, расширяющегося к основанию, к тому же не круглого в плане, а удлиненного, неоднократная обмазка внутренней поверхности стен огнеупорной (жаростойчивой) глиной²¹, однотипность и большие размеры припечных ям, конструкция устья топки.

Специфические особенности печей проявляются как в том, в какой момент застала их гибель, так и в различии их размеров и некоторых конструктивных деталей. Так, печь 1 находилась в нерабочем состоянии и чинилась, притом явно повторно. Об этом говорит ее двойной под, причем верхний сильно покороблен и местами вставлен (обугленные) плашки и жерди (одна длиной до 0,55 м), лежащие снаружи у стены обжигательной камеры с юго-восточной стороны, очевидно, приготовленные для «ремонта» пода-решетки. В ее обжигательной камере поэтому не было никаких сосудов и даже обломков. По размерам своим печь 1 значительно больше, чем печь 2, больше в нем и продухов в решетке, причем если в средней части они вертикальные, то у стен слегка наклонные. В то же время припечная яма ее несколько меньше и значительно менее глубокая (см. табл. 1).

Гончарная печь 2 была явно действующей. Об этом свидетельствует наличие сосудов на полу обжигательной камеры и мощный слой угля и золы на полу топочной камеры, особенно у задней стенки за опорным столбом, достигавшим 0,09 м толщины²². В непосредственной близости от печи найдено огромное скопление раздавленных сосудов, в том числе и сосудов для хранения запасов²³. Обращают внимание несколько меньшие размеры печи при относительно большом диаметре верхнего отверстия, служившего не только для выхода дыма, но и для загрузки подготовленной для обжига гончарной продукции, равно как и цилиндрическая форма самой обжигательной камеры с относительно небольшим количеством продухов (15) своеобразной формы — все они расширяются кверху. Наконец, у этой печи большие размеры глубокой припечной ямы со специальной «приступкой» для истопника у устья топки.

Особый интерес представляет конструкция опорного столба печи 2 и перекрытия топочной камеры. Опорный столб, напоминающий своими очертаниями у основания утюжок, обращенный носиком к устью топки, т. е. аналогичный с опорным столбом в печи 1, конструктивно от него отличается. Если в последней он представлял простой остолец, то здесь он укреплен известью и большими черепками четырех кухонных горшков, перекрывающих всю его поверхность. Не исключено, что такое «крепление» имело место изначально, а не в порядке последующей чинки. Небезынтересно и сводчатое перекрытие топочной камеры, подражающее арочному перекрытию, наблюдаемому в построенных из иного материала ольвийских

Неправ поэтому Э. А. Рикман, утверждая своеобразие Будештского горна и усматривая в нем особую разновидность данного типа печей в силу того, что его топка шире обжигательной камеры и выступает по всему периметру на 0,2 м (Э. А. Рикман. Памятник эпохи великого переселения народов, стр. 19; он же. Раскопки у с. Будешт, стр. 199). Эта, будто бы специфическая для Будешт, черта, аналогия которой Э. А. Рикман находит в печи у с. Каалиновка Одесской обл., прослеживается во всех печах данного типа и является не проявлением своеобразия конструкции, а закономерным явлением.

²⁰ В печи 1 в нескольких местах сохранились не только отпечатки, но части самих обугленных плашек.

²¹ Многократное покрытие обжигательной камеры слоем жаростойчивой глины наблюдается, в частности, во всех ольвийских печах.

²² Этот факт еще раз подтверждает правильность мнения о том, что печь топил дровами и горение их происходило не только в припечной яме перед устьем топки, как полагают некоторые исследователи, например П. Фассхауер (см.: P. Fasshauer. Technologische Auswertung der Grabungsbefunde spätlatènezeitlichen Töpfereien. «Jahreschrift für mitteldeutsche Vorgeschichte», Bd. 43. Halle, 1959, стр. 276).

²³ Два из них реставрированы.

гончарных печах. Аналогичное перекрытие отмечает и Э. А. Рикман в будештской печи.

Что касается обнаруженной в гончарных печах Лепесовки керамики, то, отсылая к прилагаемым таблицам, в которых дается, как общий количественный состав керамики (табл. 2), так и количество реставрированных и реконструированных графически форм сосудов (табл. 3, 4, 5), позволим себе сделать некоторые замечания по находкам керамики в каждой из названных печей и высказать некоторые общие соображения об организации гончарного производства.

Показательно сочетание в гончарных печах столовой и кухонной посуды с значительным преобладанием, как и на всем поселении в целом, первой, в частности в гончарной печи 2, где на полу обжигательной камеры она была найдена *in situ*. В составе столовой посуды больше всего мисок как закрытого типа с цилиндрической вертикальной или слегка наклоненной верхней частью и сходящей на конус нижней, так и открытого типа, при преобладании, однако, первых. Следует отметить также наличие на участке печей и в топочной камере печи 2 обломков сосудов для отжимания творога с отверстиями в дне и в природной части. Этот тип сосуда совершенно отличен от обычных в Лепесовке, да и на других поселениях черняховской культуры сосудов такого назначения яйцевидной формы с рядами сквозных дырочек, покрывающих все тело сосуда. Они встречаются не только лепленными от руки, но и изготовленными на гончарном круге, как подражания лепным. Данная форма встречена в Лепесовке впервые, в то же время она хорошо известна в Северном Причерноморье. Помимо столовой и кухонной посуды в гончарной печи 2 несомненно обжигались и большие пифособразные сосуды для хранения запасов. Об этом отчетливо говорят великодепный образец верхней части такого сосуда «с обручами» из широких уплощенных валиков, который найден в припечной яме, и вышеупомянутые «зерновки» — один нелощеный, другой лощеный и орнаментированный многорядной волной²⁴. В то же время в печи 2 и ее припечной яме полностью отсутствуют чаши-блюда с исполненным лощением орнаментом в виде креста или дерева, зато они встречаются и не единично в печи 1 — в ее топочной камере и в припечной яме, равно как и на участке, где расположена печь. Здесь же близ печи найдено несколько обломков темно-серой трехручной округлобиконической миски с отчетливо выраженным производственным браком, однако находка эта единичная. Вообще количество сосудов со следами производственного брака на всем поселении крайне невелико, что несколько удивляет, поскольку, как показывают исследования древних гончарных центров, брак производства был, как правило, очень велик. Так, в Аргоннах при обжиге штампованной керамики IV в. он достигал 50%²⁵, та же цифра отмечается и в таком центре, как Лезу (*Lezoux*)²⁶. Достаточно многочисленны бракованные изделия, пережженные при обжиге, и в Луке-Врублевской²⁷. Современные этнографические данные свидетельствуют, что на Крите в 1960 г. наблюдалось при обжиге из-за плохой предварительной просушки до 48% бракованных сосудов²⁸. Меньший, но все же очень значительный (от 10 до 25%) производственный брак отмечался и в современном гончарном производстве Албании²⁹. В Лепесовке же бракованная

²⁴ М. А. Тиханова. Диестровско-Волынская экспедиция, стр. 62, рис. 19, 8.

²⁵ C. Chenet. La céramique gallo-romaine d'Argonne du IV siècle et la terre sigillée décorée à la molette. Mâcon, 1941.

²⁶ C. Chenet et C. Caudron. La céramique sigillée d'Argonne des II—III siècles. «Supplément à Gallia», VI. Paris, 1955.

²⁷ И. Д. Зильманович. Гончарные печи..., стр. 112.

²⁸ R. Hampe, A. Wisler. Bei Töpfern und Töpferinnen in Kreta. Messenien und Zypern. Mainz, 1962, стр. 39.

²⁹ W. Holubowicz. Garncarstwo wiejskie Albanie. «Archeologia Sląaska». Wrocław, 1957, стр. 27.

продукция исчисляется если не долей процента, то весьма близкой цифрой.

В составе керамики из печи Яроцкого, так же, как и в печах на северной окраине поселения, сочетается столовая и кухонная посуда, однако особо выделяются терриновидные сосуды, обломки которых были в обжигательной камере, а также трехручной вазы с подвижным кольцом, по форме и размерам абсолютно тождественные тем, что были найдены в очаге жилища на раскопе I, и получили такую широкую известность, наконец, больших сосудов для хранения запасов, притом всех трех типов, известных в Лепесовке.

Все сказанное позволяет предполагать известную специализацию в организации гончарного производства и использование разных печей для изготовления тех или иных видов посуды — явление, широко известное в античном мире, в частности в Ольвии.

Таблица 1
Гончарные печи Лепесовки

	Печь в береговом обрыве, открытая в 1905 г.	Печи на северо-западной окраине поселения	
		1	2
Сохранность	Разрушена вся передняя часть	Сохранилась полностью	Сохранилась полностью
Ориентация	ЮЮЗ — ССВ	ЮС	ЗЮЗ — ВСВ
Обжигательная камера			
общая высота	—	1,1	1,0
высота от пода	1,15	0,9	0,8
диаметр внешний	—	1,9	1,5
диаметр верхнего отверстия	—	0,93—0,80	0,95
толщина стенок вверху	—	0,06	0,07
» » внизу	—	0,09—0,1	0,1
толщина внутренней обмазки	—	0,03—0,04	0,05
диаметр пода (решетки)	1,52	ок. 1,5	ок. 1,2
толщина пода	ок. 0,16	(1,28 × 1,56) (верхнего)	(1,18 × 1,27) 0,18
		0,05—0,07	
		0,17—0,18	
		(нижнего)	
количество продухов	—	25	15
диаметр продухов	—	0,10*—0,12	0,09—0,11
Топочная камера			
высота	—	0,59	0,69
диаметр	—	1,9 × 2,1	1,3 × 1,55
высота опорного столба	0,5	0,37	0,40
диаметр опорного столба	0,5	0,55 × 0,65 (по верху)	0,44 × 0,50 (по верху)
		0,75 × 1,15 (у основания)	0,63 × 0,72 (у основания)
ширина плашек и отпечатков их на столбе	—	0,04—0,09	0,06—0,08
высота устья топки	—	0,32	0,39
длина » »	—	0,5	0,75
ширина » »	—	0,48	0,45
Припечная яма			
глубина от верха печи	—	1,74	1,95
от устья топки	—	на его уровне	0,62
длина	—	2,52	3,20
ширина	—	1,72	2,10
Общая длина печи с припечной ямой	—	4,87	4,99

* Только один продох диаметром 0,07 м.

Таблица 2
Количественный состав керамики в зончарных печах Лепесовки

№ печи	Черняховская									
	всего		гончарная		столовая		лощная		импортная	
	количество	%	количество	%	количество	%	количество	%	количество	%
1	535	96,75	493	92,15	301	61,05	290	96,34	1	0,20
2	1101	100	1098	99,73	763	69,49	597	76,89	—	—
3**	43	100	43	100	28	61,12	21	48,84	—	—

	Черняховская				Ивородская					
	кухонная		лещная		всего		славянская		трипольская	
	количество	%	количество	%	количество	%	количество	%	количество	%
1	191	38,75	42	7,85	18	3,25	6	1,08	12*	2,17
2	335	30,51	3	0,27	—	—	—	—	—	—
3**	15	38,88	—	—	—	—	—	—	—	—

* в припечной яме.
** открыта Я. В. Яроцким.

Таблица 3
Керамика из печи 2 (целые сосуды и графически реконструированные формы)

Место находки	Столовая (лощная)					Кухонная			Сосуды для отжигания творага	Сосуды для хранения пасов	Всего
	миски	миски трехручье	мисковидные сосуды	кувшин	черепаховидные сосуды	горшки	миски	крышки			
В заполнении печи	7	1	1	3	1	1	—	—	—	14	
На полу обжигательной камеры	1*	1	—	1	—	3**	1	—	—	13	
На полу топочной камеры	—	—	—	1	—	—	1	1	—	3	
На остоле — опорном столбе	—	—	—	—	—	4	—	—	—	4	
В припечной яме	20	1	4	11	3	5	3	2	—	51	
Итого	34	3	5	16	4	13	4	3	1	85	

* Из них четыре целые, три фрагментированы.
** Из них 1 реставрирована из 85 обломков.

Таблица 4
Керамика из печи 1 (реконструированные формы сосудов)

Место находки	Гончарная						Лещная		Всего
	столовая			лощная			кухонная		
	миски	чашки с перекрестием	кувшин	чары	горшки	миски	черняховская	трипольская	
В заполнении печи	1*	—	3	—	2	—	—	—	6
В топочной камере	1	1	—	—	2	—	1	—	5
В припечной яме	3	4	—	1	13	1	10 обл.	3 обл.	22+13 обл.
Итого	5	5	3	1	17	1	1+10 обл.	3 обл.	33+13 обл.

* Почти целая (реставрирована).

Таблица 5
Керамика из печи, открытой в 1905 г. Я. В. Яроцким (реконструированные формы сосудов)

Место находки	Столовая							Кухонная		Сосуды для хранения пасов	Неопределенные	Всего	
	Лощная				Нелощная			горшки	миски				
	миски	миски трехручье	вазы	мисковидные	горшковидные	терриновидные	кувшин						миски
В обжигательной камере	1	1	—	1	3	3	—	1	2	14	—	3	29
В топочной камере	—	1	1	2	2	—	2	—	—	1	—	4	13
На скате	—	1	—	—	—	—	—	—	—	—	—	—	1
Всего	1	3	1	3	5	3	2	1	2	15	—	4	43

СПИСОК СОКРАЩЕНИЙ

АИКСП	— Античная история и культура Средиземноморья и Причерноморья
АЛЮР	— Археологическая летопись Южной России
АО	— Археологические открытия
АП	— Археологічна пам'ятки УРСР Київ
АСГЭ	— Археологические сообщения Государственного Эрмитажа
ВДИ	— Вестник Древней Истории
ГАИМК	— Государственная Академия истории материальной культуры
ГИМ	— Государственный исторический Музей
ГХМ	— Государственный Херсонесский Музей
ГЭ	— Государственный Эрмитаж
ИА	— Институт археологии АН СССР
ИАДК	— История и археология Древнего Крыма
ИАК	— Известия Археологической Комиссии
ИГАИМК	— Известия Государственной Академии истории материальной культуры
ИКОГО	— Известия Крымского отдела Географического общества СССР
ИТУАК	— Известия Таврической Ученой Архивной Комиссии
КБН	— Корпус боспорских надписей
КИМ	— Киевский Исторический Музей
КСИА	— Краткие Сообщения Института Археологии АН СССР
КСИА	— Краткие сообщения Института Археологии АН УССР
АН УССР	
КСИИМК	— Краткие сообщения Института истории материальной культуры
ЛОИА	— Ленинградское отделение Института Археологии
МАР	— Материалы по археологии России
МДАПВ	— Матеріалі і дослідження з археології Прикарпаття і Волині. Київ.
МИА	— Материалы и исследования по археологии СССР
НИС	— Нумизматика и сфрагистика
НЭ	— Нумизматика и эпиграфика
ОГАМ	— Одесский Государственный Археологический музей
ПИСП	— Проблемы истории Северного Причерноморья
СА	— Советская археология
САИ	— Свод археологических источников
СГАИМК	— Сообщения Государственной Академии истории материальной культуры
СХМ	— Сообщения Херсонесского Музея
СЭ	— Советская этнография
АЕ	— Archaeologiai Értesítő. Budapest
ВМС	— W. Wroth. Catalogue of the Greeks Coins in the British Museum. Pontus, Pathlagonia, Bithinia and the Kingdom of Bosphorus. London. 1889.
IOSPE	— Inscriptiones orae septentrionalis Ponti Euxini
JRS	— Journal of Roman Studies
SCIV	— Studii și cercetări de istorie veche. București.
SLA	— Slovenska Archeologia. Bratislava.
WA	— Wiadomości archeologiczne.

СОДЕРЖАНИЕ

Статьи

Мачинский Д. А. О культуре Среднего Поднепровья на рубеже скифского и сарматского периодов.	3
Щелов А. Н. Из истории керамического производства в поселениях Северо-Западного Крыма.	10
Шукин М. Б. Черняховская культура и явление кельтского ренессанса.	17
Сымонович Э. А. Древности Скандинавии и Прибалтики на территории культур полей погребений.	24
Фролова Н. А. Монеты Савромата III (229—231 гг. н. э.)	32

Публикации

Петренко В. Г. Новое каменное изваяние скифа-воина из с. Лиманы.	42
Крушликова И. Т., Виноградов Ю. Г. Клейма Синопы на амфорах из поселения Ангреевка Южная	44
Брашинский И. Б. Раскопки скифских курганов на Нижнем Дону	54
Марченко К. К. Новые типы лепной керамики V—III вв. до н. э. из Елизаветовского городища на Дону.	62
Сокольский Н. И. Земляной склеп в поселке Сенная.	67
Мошкова М. Г., Максименко В. Е. Сарматские погребения Ясыревских курганов Нижнего Дона.	72
Гущина И. И. О результатах исследования нового могильника I—II вв. н. э. в Юго-Западном Крыму.	80
Левенок В. П. Ново-Никольский могильник сарматского времени на Верхнем Дону.	86
Онайко Н. А. Новые данные о поселении на Малой земле.	94
Николаева Э. Я. Поселение Водопроводное на Таманском полуострове.	97
Смирнов К. А. Городище Дьяков Лоб.	103
Розенфельдт И. Г. Об относительной хронологии дьяковских городищ (по керамическому материалу).	108
Никулицэ И. Т., Рикман Э. А. Могильник Ханска — Лутэрия II первых столетий н. э.	116
Мелентьева Г. М. Курган позднесарматского времени на Нижнем Дону.	124
Тиханова М. А. Гончарные печи на поселении у с. Лепесовка.	129
Список сокращений	138

Железный век Восточной Европы
КСИА, вып. 133.

Утверждено к печати
Ордена Трудового Красного Знамени
Институтом археологии Академии наук СССР

Редактор издательства Г. В. Монсесико
Художественный редактор Н. Н. Власки
Технический редактор Н. Н. Пляхова

Сдано в набор 31/VIII 1972 г. Подписано к печати 12/1 1973 г.
Формат 70×108^{1/16}. Усл. печ. л. 12,25. Уч.-изд. л. 11,8.
Бумага № 2. Тираж 2100 экз. Тип. зак. 1104. Т-01211.

Цена 71 коп.

Издательство «Наука»
103717 ГСП, Москва, К-62, Подосенский 21

2-я типография издательства «Наука»
121099, Москва, Г-99, Шубинский, 10